

あいふるケアレンタルショップ
福祉用具カタログ

Vol.8



田原に根ざして25年
福祉用具のことならおまかせください



田原市田原町殿町16-10

TEL:0531-23-1766
FAX:0531-23-4408

営業時間 9:00~17:30
定休日 日曜日・年末年始

介護保険制度ご利用案内

65歳以上の高齢者
(第一号被保険者)

要介護状態や要支援状態の方

40歳から64歳までの方
(第二号被保険者)

16種類の特定疾病により
要介護・要支援状態となった方

要介護認定

要支援1・2
(予防給付)

要介護1～5
(介護給付)

地域包括支援センター

介護予防福祉用具貸与
特定介護予防福祉用具販売
介護予防住宅改修

居宅介護支援事業所

福祉用具貸与
特定福祉用具販売
住宅改修

介護度別支給限度額

介護度	利用限度額／月
要支援1	50,320円
要支援2	105,310円
要介護1	167,650円
要介護2	197,050円
要介護3	270,480円
要介護4	309,380円
要介護5	362,170円

第二号被保険者で対象となる特定疾病とは？

16種類の特定疾病

- ①がん（がん末期）
- ②関節リウマチ
- ③筋萎縮性側索硬化症
- ④後縦靭帯骨化症
- ⑤骨折を伴う骨粗しょう症
- ⑥初老期における認知症
- ⑦脊髄小脳変性症
- ⑧脊柱管狭窄症
- ⑨脳血管障害
- ⑩進行性核上性麻痺、大脳皮質基底核変性症及びパーキンソン病（パーキンソン病関連疾患）
- ⑪早老症
- ⑫多系統萎縮症
- ⑬糖尿病性神経障害・糖尿病性腎症・糖尿病性網膜症
- ⑭閉塞性動脈硬化症
- ⑮慢性閉塞性肺疾患
- ⑯両側の膝関節または股関節に著しい変形を伴う変形性関節症

住宅改修工事

安心・安全・便利な住環境づくりをお手伝いします。

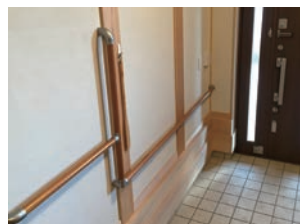

購入補助対象福祉用具



手すり

歩
補助
つえ
行

歩
行
器

ス
ロー
プ

車
い
す

車
い
す
付
属
品

移
動
用
リ
フ
ト

特
殊
寝
台

特
殊
寝
台
付
属
品

床
ず
れ
防
止
用
具

体
位
変
換
器













排
便
器

レ
ン
タ
ル
一
般

購
入
補
助

介護保険の対象条件

介護
保険

要支援 1～2 ・ 要介護 1～5	 手すり	取付けに際して工事を伴わないものに限る	手すり
	 歩行補助つえ	松葉づえ、カナディアン・クラッチ、ロフストランド・クラッチ又は多点杖に限る	歩行補助つえ
	 歩行器	歩行が困難な者の歩行機能を補う機能を有し、移動時に体重を支える構造を有するものであって、次のいずれかに該当するものに限る ●車輪を有するものにあつては、体の前及び左右を囲む把手等を有するもの ●四脚を有するものにあつては、上肢で保持して移動されることが可能なもの	歩行器
	 スロープ	段差解消のためのものであって、取付けに際し工事を伴わないものに限る	スロープ
要介護 2～5	 車いす	自走用標準車いす、普通型電動車いす又は介助用標準型車いすに限る	車いす
	 車いす付属品	クッション、電動補助装置等であつて、車いすと一体的に使用されるものに限る	車いす 付属品
	 移動用リフト	床走行式、固定式又は据置式であり、かつ、身体を吊り上げ又は体重を支える構造を有するものであって、その構造により、自力での移動が困難な者の移動を補助する機能を有するもの(取付けに住宅の改修を伴うものを除く)	移動用 リフト
	 特殊寝台	サイドレールが取付けてあるものまたは取付け可能なもの ●背部または脚部の傾斜角度を調整できる機能 ●床板の高さを無段階に調整できる機能	特殊寝台
	 特殊寝台付属品	マットレス、サイドレール等であつて、特殊寝台と一体的に使用されるものに限る ●介助ベルト(入浴介助用以外のもの)	特殊寝台 付属品
	 床ずれ防止用具	次のいずれかに該当する物に限る ●送風装置又は空気圧調整装置を備えた空気マットレス ●水等によって減圧による体圧分散効果をもつ全身用のマット	床ずれ 防止用具
	 体位変換器	空気パッド等を身体の下に挿入することにより、居宅要介護者等の体位を容易に変換できる機能を有するものに限り、体位の保持のみを目的とするものを除く	体位 変換器
	 徘徊感知機器	介護保険法第5条2に規定する認知症である老人が屋外へ出ようとした時等、センサーにより感知し、家族、隣人等へ通報するもの	徘徊 感知器
	 自動排泄処理装置	尿又は便が自動的に吸引されるもので、かつ、尿や便の経路となる部分を分割することが可能な構造を有するものであって、居宅要介護者等又はその介護を行う者が容易に使用できるもの	一般 レンタル 購入補助

掲載商品について

※商品の仕様およびデザインは、改良のため予告なしに変更する場合があります。ご了承ください。
 ※掲載されている商品は、型番によってサイズが若干異なる場合があります。ご了承ください。
 ※掲載されている商品写真は、印刷インキの関係上、現品と色が異なる場合があります。ご了承ください。

レンタルサービスご利用の流れ



お客様

ご相談

お問い合わせ

居宅介護支援事業所
地域包括支援センター
ケアマネージャー

- 1 ご相談・お問い合わせ** お近くの地域包括支援センター・居宅介護支援事業所のケアマネージャーにご相談ください。
- 2 福祉用具の選定** 経験を積んだスタッフがご利用者様に最も適した福祉用具を提案いたします。
- 3 お届け・調整・説明** 当社の福祉用具専門相談員がお伺いし、納品した商品を調整し、使用方法・注意事項などをご説明いたします。
- 4 ご契約** ①契約内容をご説明させていただきます。
②ご了承いただけましたら契約書を作成いたします。
- 5 アフターサービス** ①福祉用具の使用状況・適合状況の確認を行います。万一故障・不具合等が生じた場合はすみやかに対応いたします。
②定期的にお客様のお宅を訪問し、使用状況の把握・適合確認・メンテナンス・調整を行います。
- 6 解約・引き取り** レンタル契約を終了される商品がございましたら、居宅介護支援事業者または営業所へご連絡ください。
- 7 洗浄・消毒・保管** ①レンタルが終了した用品は、消毒・点検・補修等を実施します。
②消毒済み用品は、保管庫で保管・管理します。
- 8 個人情報保護** ①商品のご利用等で知り得た個人の情報は当該業務以外には使用しません。
個人情報保護法に基づき、関係諸法令を遵守します。

介護保険ご利用料金のご案内

レンタル料金は1ヶ月単位(毎月1～月末)です。

レンタルの利用は1ヶ月単位ですが、開始月と終了月は以下ようになります。

レンタル開始日	●15日以前の場合	料金は1ヶ月分の 全額
	●16日以降の場合	料金は1ヶ月分の 半額
レンタル終了日	15日以前の場合 ●	料金は1ヶ月分の 半額
	16日以降の場合 ●	料金は1ヶ月分の 全額
レンタル開始日 ～レンタル終了日	●開始日と終了日が同一月の場合 ●	料金は1ヶ月分の 全額

下記に該当する場合はレンタル料金全額がお客様のご負担になります。

- 医療機関に入院中・介護保険施設に入所中の期間
- 給付限度額を超える場合は、超過した金額の部分
- 介護度等により、介護保険の適用外の場合（以上の様な場合、事前にご連絡ください。）

搬入・搬出料について

搬入・搬出は基本的にレンタル料金の中に含まれています。
ただし次の場合には搬入・搬出に要した費用を別途申し受けます。

- 1) 搬入・搬出作業の際、特別な作業や措置が必要な場合
- 2) 契約期間中にお客様の転居等の都合によりレンタル品の移動を行う場合

手すり

歩
補助
つえ
行歩
行
器ス
ロー
プ車
い
す付
属
品
車
い
す移
動
用
リ
フ
ト特
殊
寝
台付
属
品
特
殊
寝
台防
止
用
具
床
ず
れ体
変
換
器
位排
便
器
感
知
器レ
ン
タ
ル
一
般購
入
補
助

要支援・要介護1の者に対する福祉用具貸与について

『厚生労働省ホームページより』

要支援・要介護1の者（軽度者）に対する以下の種目については、介護保険給付は原則対象外。
ただし、厚生労働大臣が定める告示に該当する対象者については、要介護認定における基本調査結果等に基づく判断があった場合や、または、市町村が医師の所見・ケアマネジメントの判断等を書面等で確認の上、要否を判断した場合には、例外的に給付が可能。

<軽度者が原則給付対象外となる福祉用具>

- ・車いす（付属品含む）
- ・特殊寝台（付属品含む）
- ・床ずれ防止用具
- ・体位変換器・認知症老人徘徊感知機器
- ・移動用リフト（つり具の部分を除く）
- ・自動排泄処理装置（尿のみを自動的に吸引するものは除く）
- ※自動排泄処理装置（尿のみを自動的に吸引するものは除く）については、要介護2及び要介護3の者も、原則給付の対象外。

要介護認定における基本調査結果に基づく判断

- 要介護認定における基本調査結果に基づき、別表のとおり要否を判断する。ただし別表の、
 - ・1（二）「日常生活範囲における移動の支援が特に必要と認められる者」
 - ・2（三）「生活環境において段差の解消が必要と認められる者」
 については、該当する基本調査結果がないため、主治の医師から得た情報、福祉用具専門相談員のほか軽度者の状態像について助言が可能な者が参加するサービス担当者会議等を通じたケアマネジメントにより、指定居宅介護支援事業者が判断する。（※）
（※）判断の見直しについては、居宅サービス計画に記載された必要な理由を見直す頻度（必要に応じて随時）で行う。

市町村による判断

- 次のi) からiii) までのいずれかに該当する旨が医師の医学的な所見に基づき判断され、サービス担当者会議等を通じたケアマネジメントにより福祉用具貸与が特に必要である旨が判断されている場合、これらを市町村が書面等で確認し、その要否を判断する。
 - i) 疾病その他の原因により、状態が変動しやすく、日によって又は時間帯によって、別表の対象者に該当（例 パーキンソン病の治療薬によるON・OFF現象）
 - ii) 疾病その他の原因により、状態が急速に悪化し、短期間のうちに別表の対象者に該当することが確実に見込まれる（例 がん末期の急速な状態悪化）
 - iii) 疾病その他の原因により、身体への重大な危険性又は症状の重篤化の回避等医学的判断から別表の対象者に該当すると判断できる（例 ぜんそく発作等による呼吸不全、心疾患による心不全、嚥下障害による誤嚥性肺炎の回避）

対象外種目	厚生労働大臣が定める告示に該当する対象者	対象者に該当する基本調査の結果
1 車いす及び車いす付属品	次のいずれかに該当する者 （一）日常的に歩行が困難な者 （二）日常生活範囲における移動の支援が特に必要と認められる者	1-7「3. できない」 （該当する基本調査結果なし）
2 特殊寝台及び特殊寝台付属品	次のいずれかに該当する者 （一）日常的に起きあがり困難な者 （二）日常的に寝返りが困難な者	1-4「3. できない」 1-3「3. できない」
3 床ずれ防止用具及び体位変換器	日常的に寝返りが困難な者	1-3「3. できない」
4 認知症老人徘徊感知機器	次のいずれかに該当する者 （一）意見の伝達、介護者への反応、記憶、理解のいずれかに支障がある者 （二）移動において全介助を必要としない者	3-1「1. 調査対象者が意見を他者に伝達できる」以外又は 3-2～3-7のいずれか「2. できない」 又は 3-8～4-15のいずれか「1. ない」以外 その他、主治医意見書において、認知症の症状がある旨が記載されている場合も含む 2-2「4. 全介助」以外
5 移動用リフト（つり具の部分を除く）	次のいずれかに該当する者 （一）日常的に立ち上がり困難な者 （二）移乗が一部介助または全介助を必要とする者 （三）生活環境において段差の解消が必要と認められる者	1-8「3. できない」 2-1「3. 一部介助」又は「4. 全介助」 （該当する基本調査結果なし）
6 自動排泄処理装置	次のいずれかに該当する者 （一）排便が全介助を必要とする者 （二）移乗が全介助を必要とする者	2-6「4. 全介助」 2-1「4. 全介助」

- 手すり
- 補助つえ
- 歩行器
- スロープ
- 車いす
- 付属品
- 移動用リフト
- 特殊寝台
- 付属品
- 床ずれ防止用具
- 体位変換器
- 徘徊感知器
- レンタル
- 購入補助



手すり

「たちあっぷ」シリーズ

手すりのブレが少なく、安定感抜群です。

■いすからの立ち上がり



ベッドやお布団からの起き上がりや立ち上がりの際に支えがほしい方に。

■ベッドからの立ち上がり



■歩き出しや移乗をサポート



■両手で手すりをつかめます



※たちあっぷシリーズは、在庫に限りがございます。

たちあっぷ01

CKA-01

たちあっぷ02

CKA-02



たちあっぷ03/たちあっぷ13

たちあっぷ04

CKA-04

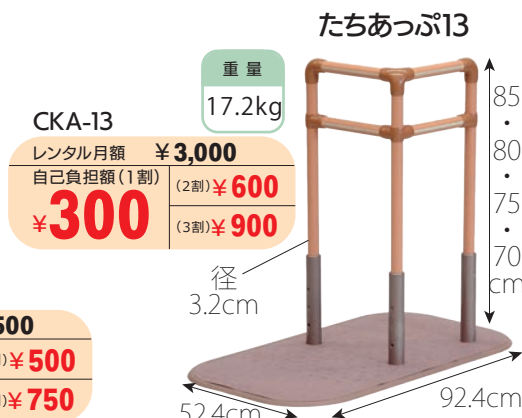



あがりかまち用たちあっぷ

CKE-01-1(両手すり)



適合段差
18~36cm

重量
32.8kg

レンタル月額 **¥5,000** 自己負担額 (1割) **¥500** (2割) **¥1,000** (3割) **¥1,500**

CKE-02-1(片手すり)



適合段差
18~36cm

重量
26.9kg

レンタル月額 **¥4,500** 自己負担額 (1割) **¥450** (2割) **¥900** (3割) **¥1,350**

CKE-B(かまちステップ台)

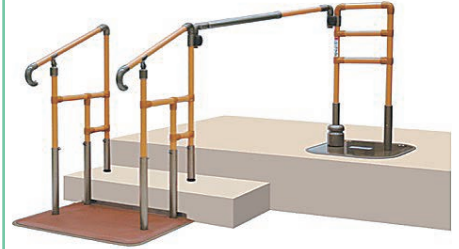

高さ2cmピッチで4段階(12・14・16・18cm)に調整できます。

CKE-04(片手すり)



適合段差
4~18cm

重量
26.4kg

レンタル月額 **¥4,320** 自己負担額 (1割) **¥432** (2割) **¥864** (3割) **¥1,296**

CKE-D(伸縮つながるくん)



重量
2.0kg

レンタル月額 **¥1,600** 自己負担額 (1割) **¥160** (2割) **¥320** (3割) **¥480**

CKG-03



適合段差
4~18cm

重量
26.4kg

レンタル月額 **¥5,000** 自己負担額 (1割) **¥500** (2割) **¥1,000** (3割) **¥1,500**

CKG-04



手すりは右・左・中央に対応できます。

適合段差
4~18cm

重量
20.9kg

レンタル月額 **¥4,460** 自己負担額 (1割) **¥446** (2割) **¥892** (3割) **¥1,338**

おもしろくん CKA-J



重量
5kg

レンタル月額 **¥500** 自己負担額 (1割) **¥50** (2割) **¥100** (3割) **¥150**

つながるくん

「たちあっぷ」を連結して歩行補助手すりとして動線を確認できます。



CKA-E60 長さ **73cm** 重量 2.7kg

レンタル月額 **¥1,540** 自己負担額 (1割) **¥154** (2割) **¥308** (3割) **¥462**

CKA-E90 長さ **103cm** 重量 3.3kg

CKA-E120 長さ **133cm** 重量 3.8kg

レンタル月額 **¥1,600** 自己負担額 (1割) **¥160** (2割) **¥320** (3割) **¥480**

※ベッド側タッチアップには、必ず「ベッドでとまるくん」を使用してください。

たちあっぷ サムリング CKM-02

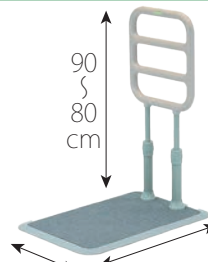

重量
17.5kg

愛着が持てるようなデザインでベースの縁をスロープ状にしたことにより、つまづき難く、生活動作をより安全・安心に行えるようになりました。

レンタル月額 **¥3,000** 自己負担額 (1割) **¥300** (2割) **¥600** (3割) **¥900**

BS小路シリーズSS

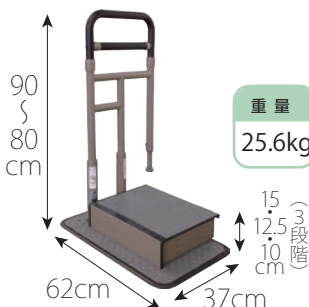

重量
25.6kg

BS小路のステップ台付きです。上がりかまちなどの段差の上り下りを補助します。

レンタル月額 **¥4,000** 自己負担額 (1割) **¥400** (2割) **¥800** (3割) **¥1,200**

U-ケア



重量
24.5kg

【使用例】



手すりの位置を8パターンから選択可能で、手が届きやすい位置に設置ができます。

レンタル月額 **¥3,300** 自己負担額 (1割) **¥330** (2割) **¥660** (3割) **¥990**

手すり

補助つえ行

歩行器

スロープ

車いす

車いす付属品

移動用リフト

特殊寝台

特殊寝台付属品

床ずれ防止用具

変換器

徘徊感知器

レンタル一般

購入補助



手すり

手すり

歩
補助
つえ
行

歩
行
器

ス
ロ
ー
プ

車
い
す

車
い
す
付
属
品

リ
フ
ト
用

特
殊
寝
台

特
殊
寝
台
付
属
品

床
す
れ
止
用
具

体
換
器

排
便
器

レ
ン
タ
ル
般

購
入
補
助

たちあっぷII

CKA-24

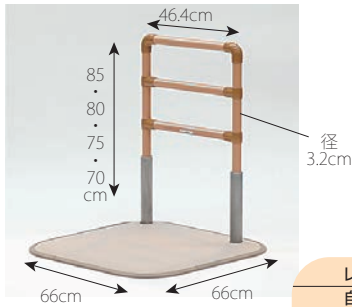

コンパクトな
サイドフレーム仕様のため、トイレ・廊下・
脱衣所などの狭い
場所でも設置でき
ます。

重量
18.4kg

レンタル月額 **¥3,000**
自己負担額(1割) **¥300** (2割) **¥600** (3割) **¥900**

ルーツ(ロングタイプ)

MNTPLGBR



ベッドから部屋の
出入口などの
短い距離の歩行を
サポート。

重量
19kg

レンタル月額 **¥2,960**
自己負担額(1割) **¥296** (2割) **¥592** (3割) **¥888**

たちあっぷIIたててすり

天井の突っ張れない環境で
も設置可能な据え置き型
の縦手すりです。
立ち上がりから立位保持・移
乗や移乗介助のサポートと
してもご使用いただけます。

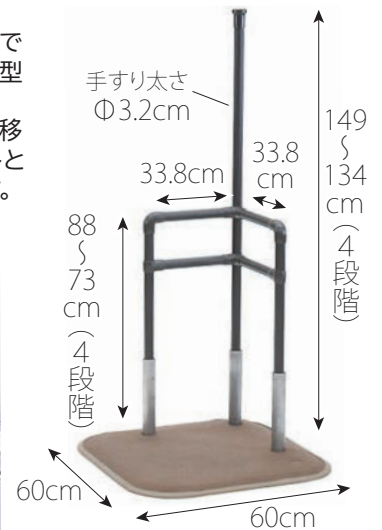

重量
20.9kg

CKI-31
レンタル月額 **¥4,000**
自己負担額(1割) **¥400** (2割) **¥800** (3割) **¥1,200**

たよレールFree

自宅内の多くのシーンにも使用できる手
すりです。ベッドサイドや椅子からの立上
がり、脱衣室での衣服の着脱、上がりかま
ちでの昇降時など多岐に渡る動作補助、
姿勢保持に使用できます。
ベースプレートは転倒しにくい滑り止め塗
装を施しています。手すりは握りやすく且
つプッシュアップしやすい形状になってい
ます。

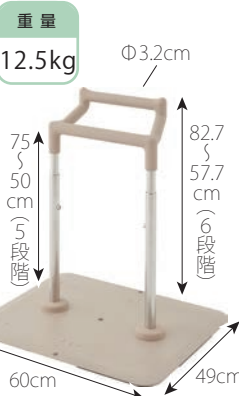

重量
12.5kg

BZF-01
レンタル月額 **¥3,600**
自己負担額(1割) **¥360** (2割) **¥720** (3割) **¥1,080**

ふくよく 床置き式手すり 水回りにもってこい

水はけ良いゴムで滑りにくいので
台所・洗面所・トイレ・洗い場・脱衣所
など水回りに設置ができます。



FKB-12-60-I



レンタル月額 **¥5,200**
自己負担額(1割) **¥520** (2割) **¥1,040** (3割) **¥1,560**

ツインディ

左右の手すりが独立して角度調整が
できる、1台2役の床置手すり



重量
21.5kg

レンタル月額 **¥3,000**
自己負担額(1割) **¥300** (2割) **¥600** (3割) **¥900**

メンディ

面に体重を預けられるので脚への負担を
軽減し、移乗・立位・座位姿勢がより安定
します

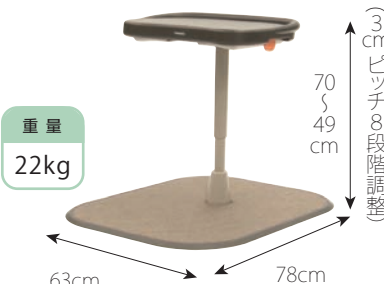

重量
22kg

レンタル月額 **¥3,300**
自己負担額(1割) **¥330** (2割) **¥660** (3割) **¥990**

スタンディ

面で支えるので安定して使いやすく、
面を使わない時には折りたたみ収納
可能な手すり



重量
22.5kg

レンタル月額 **¥3,300**
自己負担額(1割) **¥330** (2割) **¥660** (3割) **¥990**



ルーツ(スモールタイプ)

MNTP2(両手すり)

レンタル月額	¥3,500	重量	14.0kg
自己負担額(1割)	¥350		
(2割)	¥700		
(3割)	¥1,050		

握り手直径 5cm~3.1cm

MNTP1(片手すり)

レンタル月額	¥3,000	重量	12.0kg
自己負担額(1割)	¥300		
(2割)	¥600		
(3割)	¥900		

70・65・60 cm

66cm 46cm

座位姿勢で握りやすい横型の手すり

アットグリップトイレサポート

H-T(両側はねあげ)

レンタル月額	¥3,500	重量	14.6kg
自己負担額(1割)	¥350		
(2割)	¥700		
(3割)	¥1,050		

H-S(片側はねあげ)

レンタル月額	¥3,000	重量	13.9kg
自己負担額(1割)	¥300		
(2割)	¥600		
(3割)	¥900		

65~56 cm (4段階)

66cm 47cm

便器を選ばず、置くだけでしっかり安定する簡単手すり

トイレ用たちあっぱII CKJ-01

さまざまな形状に合わせて調整取付可能。
利用者の身体に合わせて高さ、幅を調整できます。

抗菌仕様

68~58 cm (5段階)

重量 6.8kg

45cm~60cm 68.5cm

レンタル月額	¥3,380
自己負担額(1割)	¥338
(2割)	¥676
(3割)	¥1,014

ポータブルトイレ用フレーム 533070

80~73 cm

重量 8.0kg

63cm 63cm

レンタル月額	¥2,000
自己負担額(1割)	¥200
(2割)	¥400
(3割)	¥600

洋式トイレ用バストサポート手すり

便器の幅に合わせてフレームを調整できるため、あらゆる大きさの便器に対応可能。

71~56 cm (6段階調節)

重量 9.0kg

60~72cm (左右5cmずつ無段階調整) 46cm

レンタル月額	¥3,330
自己負担額(1割)	¥330
(2割)	¥660
(3割)	¥990

SA手すり 627-060

100~85 cm (6段階)

重量 17.5kg

62~72cm 46cm

トイレ内での移動補助、転倒予防、介助時の着脱衣を補助。トイレ空間でのケアが1台で可能に。

レンタル月額	¥5,500
自己負担額(1割)	¥550
(2割)	¥1,100
(3割)	¥1,650

- 手すり
- 歩行器
- スロープ
- 車いす
- 付属品
- 移動用
- 特殊寝台
- 付属品
- 床ずれ防止用具
- 変換器
- 徘徊感知器
- レンタル
- 購入補助

手すり

手すり

歩
補助
つえ
行歩
行
器ス
ト
ー
プ車
い
す付
属
品リ
フ
ト特
殊
寝
台特
殊
寝
台
付
属
品床
ず
れ
防
止
用
具体
位
変
換
器排
徊
感
知
器レ
ン
タ
ル
一
般購
入
補
助

バスポジ-e(T)

各種連結セット支柱2連型/3連型

固定セット

曲げセット

跳ね上げセット

伸縮固定セット

伸縮曲げセット

レンタル月額	¥3,000
自己負担額(1割)	(2割) ¥600
	¥300
	(3割) ¥900

レンタル月額	¥2,000
自己負担額(1割)	(2割) ¥400
	¥200
	(3割) ¥600

レンタル月額	¥2,000
自己負担額(1割)	(2割) ¥400
	¥200
	(3割) ¥600

レンタル月額	¥1,000
自己負担額(1割)	(2割) ¥200
	¥100
	(3割) ¥300

レンタル月額	¥1,000
自己負担額(1割)	(2割) ¥200
	¥100
	(3割) ¥300

レンタル月額	¥1,500
自己負担額(1割)	(2割) ¥300
	¥150
	(3割) ¥450

レンタル月額	¥1,600
自己負担額(1割)	(2割) ¥320
	¥160
	(3割) ¥480

レンタル月額	¥1,440
自己負担額(1割)	(2割) ¥288
	¥144
	(3割) ¥432

円型手すり

角型手すり

ジュピター

U型アーム

ウェーブ型アーム

基本セットに組み合わせ、横から握り込み、引っ張りによる立ち座り動作をサポートします。

握り部分がウェーブ状で少ない力で支えやすくなっています。

レンタル月額	¥1,500
自己負担額(1割)	(2割) ¥300
	¥150
	(3割) ¥450

レンタル月額	¥1,500
自己負担額(1割)	(2割) ¥300
	¥150
	(3割) ¥450

レンタル月額	¥2,000
自己負担額(1割)	(2割) ¥400
	¥200
	(3割) ¥600

レンタル月額	¥1,000
自己負担額(1割)	(2割) ¥200
	¥100
	(3割) ¥300

レンタル月額	¥1,000
自己負担額(1割)	(2割) ¥200
	¥100
	(3割) ¥300

使用
例

9



バディーI 昇降支援用手すり

立つ、座るなどの昇降動作(ベッド・布団・玄関・トイレなどで体を上下させる動作)をサポートする垂直型の手すりです。

天井設置部
70cm×70cm

天井高さ
210cm~320cm
(収納時 200cm)

径
3.65cm

レンタル月額	¥3,000
自己負担額(1割)	(2割) ¥600
	¥300 (3割) ¥900

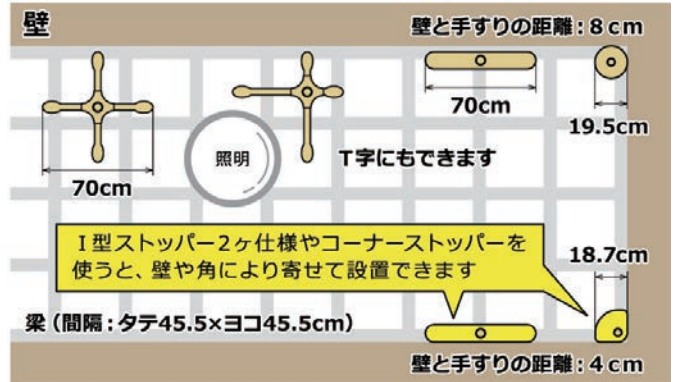

浴室など、水気のある場所や屋外では使用できません。

サイドバー

立ち座りや寝返り動作をサポートします。

レンタル月額	¥1,000
自己負担額(1割)	(2割) ¥200
	¥100 (3割) ¥300

バディーI本体との組み合わせでご利用ください。

L型サイドバー45

玄関での立ち座りをサポートします。
(段差の目安: 10~36cm)

レンタル月額	¥2,000
自己負担額(1割)	(2割) ¥400
	¥200 (3割) ¥600

バディーI本体との組み合わせでご利用ください。
丸形ストッパーを必ず併用してください。

クロスバー(固定式 90cm・120cm)

レンタル月額	¥1,000
自己負担額(1割)	(2割) ¥200
	¥100 (3割) ¥300

クロスバーご利用の際はバディーI本体が2本必要です。

クロスバー(跳ね上げ式 90cm・120cm)

レンタル月額	¥1,000
自己負担額(1割)	(2割) ¥200
	¥100 (3割) ¥300

クロスバーご利用の際はバディーI本体が2本必要です。

手すり

歩
補助
つえ
行

歩
行
器

ス
ロ
ー
プ

車
い
す

付
属
品

移
動
用

特
殊
寝
台

付
属
品

防
止
用
具

変
換
器

感
知
器

レ
ン
タ
ル

購
入
補
助

手すり

手すり
歩
補助
つえ
行
歩
行
器
ス
ロ
ー
プ
車
い
す
車
い
す
付
属
品
リ
フ
ト
用
特
殊
寝
台
特
殊
寝
台
付
属
品
床
ず
れ
防
止
用
具
体
位
変
換
器
徘
回
感
知
器
レ
ン
タ
ル
一
般
購
入
補
助

たよレールSOTOE

重量 17.5kg
90
85
80
75
cm
45cm 80cm

重量 17.1kg
90
85
80
75
cm
29cm 80cm

BZK-01・BZK-03
レンタル月額 **¥3,500**
自己負担額(1割) (2割) **¥700**
¥350 (3割) **¥1,050**

BZK-02・BZK-04
レンタル月額 **¥4,500**
自己負担額(1割) (2割) **¥900**
¥450 (3割) **¥1,350**

わたレールEK

長さ ↑ 12.6cm ※スリム型は標準型1台と連結

BZW-1612 (120~160cm)
レンタル月額 **¥1,920**
自己負担額(1割) (2割) **¥384**
¥192 (3割) **¥576**

BZW-7057EK (57~70cm)
BZW-9070EK (70~90cm)
BZW-1290EK (90~120cm)
レンタル月額 **¥1,500**
自己負担額(1割) (2割) **¥300**
¥150 (3割) **¥450**

【使用例】

わたレールは上下方向に4°まで角度調整が可能。

たよレールSOTOE ロング型

BZK-05
90
85
80
75
cm
50cm 80cm
重量 18.4kg

レンタル月額 **¥4,000**
自己負担額(1割) (2割) **¥800**
¥400 (3割) **¥1,200**

たよレールSOTOE highタイプ

50cm
280
200
cm

BZH-102
重量 6.4kg
レンタル月額 **¥3,940**
自己負担額(1割) (2割) **¥788**
¥394 (3割) **¥1,182**

【使用例】

ルーツアウトドア(ロングタイプ) MNTPOLG

屋外にも置ける耐久性
水に濡れても滑りにくい
特殊表面加工

81cm
80
75
70
cm
50cm 105cm
重量 18.7kg

レンタル月額 **¥3,000**
自己負担額(1割) (2割) **¥600**
¥300 (3割) **¥900**

たちあっぷII CKH-21

46.4cm
85
80
75
70
cm
径 3.4cm
66cm 66cm
重量 18.5kg

レンタル月額 **¥3,500**
自己負担額(1割) (2割) **¥700**
¥350 (3割) **¥1,050**

つながるくんXPロング CKH-D125

つながるくんXP
64~95cm
95~129cm

レンタル月額 **¥2,500**
自己負担額(1割) (2割) **¥500**
¥250 (3割) **¥750**

たちあっぷ540

工事不要であつという間に手すりが設置できます。

CKH-01(両手すり) **重量** 34.7kg
※ステップ台無し

レンタル月額 **¥9,900**
自己負担額(1割) (2割) **¥1,980**
¥990 (3割) **¥2,970**

CKH-02(片手すり) **重量** 28.6kg
※ステップ台無し

レンタル月額 **¥7,700**
自己負担額(1割) (2割) **¥1,540**
¥770 (3割) **¥2,310**

54cmまでの段差に対応の
屋内外用「置くだけ」手すり。
両・片手すりとおプションの
ステップ台で様々な使用が可能。

たちあっぷ540用ステップ台

540H ステップ台 CKH-BH 50cm
28cm
33.4cm
21cm
2cm
15cm
50cm
28cm
540L ステップ台 CKH-BL

11

楽スマ スリーベース (ブラック) (レッド)

一本杖と同等の0.32kg (超軽量)で、とても使い勝手が良い多点杖です。

2点で着地し、1点で蹴り出す

後方の2点で着地します 前方の1点で蹴り出します

重量 0.32kg

レンタル月額	¥1,000	非
自己負担額 (1割)	¥200	
自己負担額 (2割)	¥200	
自己負担額 (3割)	¥300	
販売価格	¥22,000	非

四点前後可動固定式2ウェイステッキ

(ダークグレー) TW-0128

重量 0.47kg

レンタル月額	¥1,000	非
自己負担額 (1割)	¥200	
自己負担額 (2割)	¥200	
自己負担額 (3割)	¥300	
販売価格	¥14,000	非

カーボン4点可動式杖

地面に接地しやすい支柱可動式杖

重量 0.44kg

レンタル月額	¥1,000	非
自己負担額 (1割)	¥200	
自己負担額 (2割)	¥200	
自己負担額 (3割)	¥300	
販売価格	¥19,300	非

オールカーボンクオッドケイン四点式

重量 0.4kg

レンタル月額	¥1,000	非
自己負担額 (1割)	¥200	
自己負担額 (2割)	¥200	
自己負担額 (3割)	¥300	
販売価格	¥21,500	非

マグネシウム四点杖

S 59~73cm M 69~83cm

重量 0.38kg

ハイブリッド4の後継機。超軽量で手に優しいソフトグリップ採用。

レンタル月額	¥1,000	非
自己負担額 (1割)	¥200	
自己負担額 (2割)	¥200	
自己負担額 (3割)	¥300	
販売価格	¥16,500	非

かるがも4ポイントステッキ

重量 0.57kg

レンタル月額	¥1,000	非
自己負担額 (1割)	¥200	
自己負担額 (2割)	¥200	
自己負担額 (3割)	¥300	
販売価格	¥16,000	非

ロフstrandクラッチ モア

WC7773-A クローズ

重量 1kg

レンタル月額	¥1,000	非
自己負担額 (1割)	¥200	
自己負担額 (2割)	¥200	
自己負担額 (3割)	¥300	
販売価格	¥8,000	非

WC7773-C オープン

重量 1kg

レンタル月額	¥1,000	非
自己負担額 (1割)	¥200	
自己負担額 (2割)	¥200	
自己負担額 (3割)	¥300	
販売価格	¥8,000	非

先ゴム: 21mm

アルミ松葉杖 CMS-80M

重量 0.96kg

先ゴム: 19mm

レンタル月額	¥1,000	非
自己負担額 (1割)	¥200	
自己負担額 (2割)	¥200	
自己負担額 (3割)	¥300	
販売価格	¥11,880	非

コンパクトサイドケイン

HKS01

重量 1.3kg

先ゴム: 18mm

レンタル月額	¥1,000	非
自己負担額 (1割)	¥200	
自己負担額 (2割)	¥200	
自己負担額 (3割)	¥300	
販売価格	¥21,900	非

手すり

歩行補助つえ

歩行器

スロープ

車いす

付属品

移動用リフト

特殊寝台

付属品

床ずれ防止用具

変換器

感知器

レンタル

購入補助



歩行器

手すり
補助つえ
歩行器
スロープ
車いす
付属品
移動用
リフト
特殊寝台
特殊寝台
床ずれ
防止用具
変換器
体位
感知器
徘徊
レンタル
一般
購入補助

シンフォニーSP



花柄 青チェック柄

レンタル月額 **¥2,000**
自己負担額(1割) **¥200**
(2割) **¥400**
(3割) **¥600**

ブレーキは、左右どちらか片方だけでも掛けられます。

シンフォニーSPスリム



横幅が一番小さいスリムな歩行器。狭い場所も、小回りがきき操作がしやすいです。

レンタル月額 **¥2,000**
自己負担額(1割) **¥200**
(2割) **¥400**
(3割) **¥600**

シンフォニーEVO



高さは93cmのハイタイプ。

レンタル月額 **¥2,500** **非**
自己負担額(1割) **¥250**
(2割) **¥500**
(3割) **¥750**

ショッピングターン



スーパー・コンビニの買い物カゴが乗せられ、歩行器のまま買い物出来ます。

レンタル月額 **¥3,000** **非**
自己負担額(1割) **¥300**
(2割) **¥600**
(3割) **¥900**

シンフォニーバスケット



前にも後ろにも座れる歩行車

レンタル月額 **¥3,000**
自己負担額(1割) **¥300**
(2割) **¥600**
(3割) **¥900**

シンフォニー ラクーン



荷物の出し入れがしやすいBOXタイプ。カゴ受けを使用し、買い物かごを座面に乗せることができます。

レンタル月額 **¥2,000**
自己負担額(1割) **¥200**
(2割) **¥400**
(3割) **¥600**

ピウプレストママ



おしゃれでコンパクト。杖・傘入れ付き。

レンタル月額 **¥3,000**
自己負担額(1割) **¥300**
(2割) **¥600**
(3割) **¥900**

ヘルシーワンWネイティブグレー



コンパクトで軽量。足元のスペースが広く、歩きやすいワイド仕様です。大容量バッグでたっぷり収納できる3WAYキャスタータイプです。

レンタル月額 **¥3,000**
自己負担額(1割) **¥300**
(2割) **¥600**
(3割) **¥900**

スリムフィット(スタンダード) スリムフィット(ラージ)

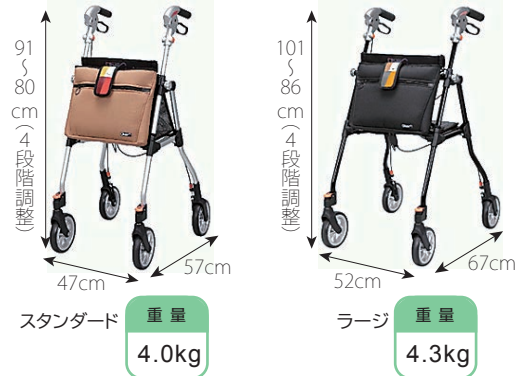

重心ラインの中に入れて操作できる”リーチハンドル”と、中に入れない”通常ハンドル”の2ウェイ仕様。ブレーキは、片方操作で両後輪に作用します。

レンタル月額 **¥2,500** **非**
自己負担額(1割) **¥250**
(2割) **¥500**
(3割) **¥750**



テイコブリトル

軽量でコンパクト。屋内外兼用。



重量
5.0kg

レンタル月額 **¥3,000**

自己負担額(1割) **¥300**
(2割) **¥600**
(3割) **¥900**

テイコブリトルスリム

小回りが効いて、軽量でコンパクト。



重量
4.5kg

レンタル月額 **¥3,000**

自己負担額(1割) **¥300**
(2割) **¥600**
(3割) **¥900**

テイコブリトルハイII

身長の高い方にも適します。



重量
5.3kg

レンタル月額 **¥3,000**

自己負担額(1割) **¥300**
(2割) **¥600**
(3割) **¥900**

ミケーレ/ミシエル

男性向けに、格好良いデザイン&剛性のあるフレームながら5.9kgの軽量歩行車。



重量
5.9kg

レンタル月額 **¥3,400**

自己負担額(1割) **¥340**
(2割) **¥680**
(3割) **¥1,020**



重量
5.6kg

デザイン&剛性のある
ロータ型の軽量歩行車

レンタル月額 **¥3,480**

自己負担額(1割) **¥348**
(2割) **¥696**
(3割) **¥1,044**

トライリンク

幅狭降りたみ機構
安定した取り回しが
特徴です。



重量
7.1kg

レンタル月額 **¥2,000** **非**

自己負担額(1割) **¥200**
(2割) **¥400**
(3割) **¥600**

リトルターン(ハイ)(ロー)

全幅が狭く屋内で使いやすく
小さく回れて小さくしまえます。



ハイ 重量 6.5kg
ロー 重量 6.4kg

レンタル月額 **¥3,000**

自己負担額(1割) **¥300**
(2割) **¥600**
(3割) **¥900**

セーフティーアーム

ロータSPタイプ

買い物やお洗濯、ゴミ出しなど、
たくさんの荷物を持ち運ぶこと
ができます。



ロータ
SPタイプ
重量 8.8kg

レンタル月額 **¥3,120**

自己負担額(1割) **¥312**
(2割) **¥624**
(3割) **¥936**

ロータポケット

持ち物を収納しやすいポケット付き
バッグと、いつでも座れる座面の
付いたコンパクトサイズの歩行車。



ロータ
ポケット
重量 6.2kg

レンタル月額 **¥2,620**

自己負担額(1割) **¥262**
(2割) **¥524**
(3割) **¥786**

手すり

補助
つえ
行

歩
行
器

ス
ロ
ー
プ

車
い
す

付
属
品

車
い
す

リ
フ
ト
用

特
殊
寝
台

付
属
品

特
殊
寝
台

防
止
用
具

床
ず
れ

変
換
器

体
換
器

感
知
器

排
徊
器

レ
ン
タ
ル

股

購
入
補
助



歩行器

- 手すり
- 補助しえ
- 歩行器
- スロープ
- 車いす
- 付属品
- 移動用
- 特殊寝台
- 特殊寝台
- 床ずれ防止用具
- 変換器
- 徘徊感知器
- レンタル
- 購入補助

ハッピーII NB/ハッピーミニ

抜群の歩行操作性と安定性を誇ります。

II (5段階調整) 87 ~ 78 cm
ミニ (5段階調整) 79 ~ 70 cm

II 55.5cm ミニ 50cm
II 62cm ミニ 57.5cm

II	ミニ
重量	重量
7.7kg	6.5kg

レンタル月額	¥3,000
自己負担額(1割)	(2割) ¥600
¥300	(3割) ¥900

ハッピーII トール/ハッピーミニトール

スタンダードタイプに高さプラス。より身長の高い方も使用できます。

IIトール (7段階調整) 92 ~ 78 cm
ミニトール (7段階調整) 84 ~ 70 cm

IIトール 65.5cm ミニトール 59.5cm
IIトール 58.5cm ミニトール 53.5cm

IIトール	ミニトール
重量	重量
8.0kg	6.7kg

レンタル月額	¥3,000
自己負担額(1割)	(2割) ¥600
¥300	(3割) ¥900

エクスプレッソ ナノ

80 ~ 73 cm
63cm 58cm

耐久性に優れた新しい幅広の軽量タイヤ搭載

レンタル月額	¥3,500
自己負担額(1割)	(2割) ¥700
¥350	(3割) ¥1,050

重量	7.8kg
----	-------

ジスタ

71.5 ~ 92.5 cm
60cm 48cm

駐車ブレーキ操作が必要ない新たなブレーキシステム。

レンタル月額	¥3,500
自己負担額(1割)	(2割) ¥700
¥350	(3割) ¥1,050

重量	5.9kg
----	-------

ヴェーレ

91.5 ~ 81 cm
61cm 58cm

行きたい方向へスムーズ移動! その場での方向転換、狭いスペースで小回りしやすい屋内用歩行車です。

レンタル月額	¥3,000
自己負担額(1割)	(2割) ¥600
¥300	(3割) ¥900

重量	6.1kg
----	-------

Neo NOPPO

歩行器・椅子・介助型車いすの3WAYの使い方でサポートします。

93 ~ 78 cm (7段階調整)
65cm 90cm 35cm

レンタル月額	¥4,000
自己負担額(1割)	(2割) ¥800
¥400	(3割) ¥1,200

重量	11.0kg
----	--------

ロボットアシストウォーカー(標準)(ハイタイプ)

電動アシストで坂道でも安心・安全・快適な歩行。

ロボット搭載

(6段階調整) 標準 85 ~ 72.5 cm
(6段階調整) ハイ 94 ~ 81.5 cm

52cm
74cm 55cm

標準	ハイ
重量	重量
9.0kg	9.3kg

レンタル月額	¥7,000
自己負担額(1割)	(2割) ¥1,400
¥700	(3割) ¥2,100



ハッピーII NB抑速ブレーキ

後輪に急加速時のみ減速する機能を搭載



ハッピーII	レンタル月額	¥4,360
重量	自己負担額(1割)	(2割) ¥872
8.9kg	¥436	(3割) ¥1,308



ハッピーミニ抑速ブレーキ



ハッピーミニ	レンタル月額	¥4,300
重量	自己負担額(1割)	(2割) ¥860
8.4kg	¥430	(3割) ¥1,290

KW41



通常走行時はほぼ無抵抗。急な加速時に抵抗がかり転倒リスクを軽減。

KW41	レンタル月額	¥3,500	非
重量	自己負担額(1割)	(2割) ¥700	
8.7kg	¥350	(3割) ¥1,050	

シンフォニーAR



ウレタン使用の肘置き付きで安心して身体をゆだねることができます。

シンフォニーAR	レンタル月額	¥3,000
重量	自己負担額(1割)	(2割) ¥600
6.8kg	¥300	(3割) ¥900

テイコブリトル R(抑速ブレーキ付)・F(通常後輪)・RF(抑速後輪)



急加速時に自動的に抑速ブレーキが働く安心設計のコンパクト歩行器。

Rタイプ(抑制ブレーキ付)

テイコブリトル R	レンタル月額	¥4,380
重量	自己負担額(1割)	(2割) ¥876
7.8kg	¥438	(3割) ¥1,314



Fタイプ(通常後輪)

テイコブリトル F	レンタル月額	¥4,500
重量	自己負担額(1割)	(2割) ¥900
7.7kg	¥450	(3割) ¥1,350



RFタイプ(抑速後輪)

テイコブリトル RF	レンタル月額	¥5,360
重量	自己負担額(1割)	(2割) ¥1,072
9.7kg	¥536	(3割) ¥1,608

シトレア WAW23

軽量・コンパクトな前腕支持歩行車



シトレア WAW23	レンタル月額	¥4,180
重量	自己負担額(1割)	(2割) ¥836
7.9kg	¥418	(3割) ¥1,254

シトレアR WAW25

抑速ブレーキ内蔵後輪「palluパル」搭載のコンパクトな前腕支持歩行車



シトレアR WAW25	レンタル月額	¥5,000
重量	自己負担額(1割)	(2割) ¥1,000
8.8kg	¥500	(3割) ¥1,500

シトレアワイド

体格の大きい方でも使いやすいワイド設計の前腕支持歩行車



シトレアワイド WAW27	レンタル月額	¥4,200
重量	自己負担額(1割)	(2割) ¥840
8.8kg	¥420	(3割) ¥1,260

ラビット WA-2/WA-5



ラビット WA-2/WA-5	レンタル月額	¥4,000	非
重量	自己負担額(1割)	(2割) ¥800	
9.8kg (WA-2) / 10.0kg (WA-5)	¥400	(3割) ¥1,200	

手すり

補助つえ

歩行器

スロープ

車いす

付属品

移動用

特殊寝台

特殊寝台

床ずれ

変換器

徘徊

レンタル

購入補助



歩行器

スライドフィットEX

H-0288



参考適合身長
150~180cm

参考適合身長
130~160cm

重量
3.0kg

重量
2.8kg

レンタル月額	¥2,000	非
自己負担額(1割)	(2割) ¥400	
	¥200	(3割) ¥600
販売価格	¥24,900	非

スライドフィットEXシリーズ用キャスター

H-0293ST

ミニ
M-0293ST



H-0293CT

ミニ
M-0293CT



H-0294WT

ミニ
M-0294WT



アルコー10型



重量
2.3kg

レンタル月額	¥2,000	非
自己負担額(1割)	(2割) ¥400	
	¥200	(3割) ¥600
販売価格	¥17,000	非

MgウォーカーII型

MgウォーカーII型
Mサイズ

重量
1.9kg

超軽量歩行器、軽さが魅力です。



MgウォーカーII型
Sサイズ

重量
1.8kg



レンタル月額	¥2,000	非
自己負担額(1割)	(2割) ¥400	
	¥200	(3割) ¥600
販売価格	¥44,200	非

トレウォークスリム



安心ストッパー付きで安定感のあるスタイリッシュな歩行器。オプションのグリップ付きは(1割)¥400/月となります。

重量
12.1kg

レンタル月額	¥3,500	非
自己負担額(1割)	(2割) ¥700	
	¥350	(3割) ¥1,050

アルコー IG-C型



肘ずれ防止パット、ブレーキ機能、折りたたみ機能付き歩行車。

バー形状のグリップブレーキは握力が弱い方でも簡単に操作ができます。

重量
16.0kg

レンタル月額	¥4,000	非
自己負担額(1割)	(2割) ¥800	
	¥400	(3割) ¥1,200

手すり

歩行補助

歩行器

スロープ

車いす

車いす付属品

移動用リフト

特殊寝台

特殊寝台付属品

床ずれ防止用具

変換器

徘徊感知器

レンタル

購入補助



ダイヤスロープ

屋内の段差解消に。置くだけでずれないゴム製。

販売価格は全て税込価格です。



サイズ	高さ1.0cm×奥行3.5cm	高さ1.5cm×奥行5.5cm	高さ2.0cm×奥行7.5cm	高さ2.5cm×奥行9.5cm	高さ3.0cm×奥行11.5cm
レンタル月額	¥200	¥200	¥200	¥300	¥300
自己負担額(1割)	¥40	¥40	¥40	¥60	¥60
2割	¥60	¥60	¥60	¥90	¥90
3割	¥80	¥80	¥80	¥120	¥120
販売価格	¥3,850	¥3,850	¥4,290	¥4,840	¥5,610
サイズ	高さ3.5cm×奥行13.5cm	高さ4.0cm×奥行15.5cm	高さ4.5cm×奥行17.5cm	高さ5.0cm×奥行20.0cm	高さ5.5cm×奥行20.0cm
レンタル月額	¥300	¥400	¥500	¥600	¥700
自己負担額(1割)	¥60	¥80	¥100	¥120	¥140
2割	¥90	¥120	¥150	¥180	¥210
3割	¥120	¥160	¥200	¥240	¥280
販売価格	¥6,710	¥7,480	¥8,690	¥10,340	¥14,520
サイズ	高さ6.0cm×奥行20.0cm	高さ7.0cm×奥行27.3cm	高さ8.0cm×奥行27.3cm	高さ9.0cm×奥行35.4cm	高さ10.0cm×奥行35.4cm
レンタル月額	¥800	¥1,200	¥1,400	¥1,800	¥2,000
自己負担額(1割)	¥160	¥240	¥280	¥360	¥400
2割	¥240	¥360	¥420	¥540	¥600
3割	¥320	¥480	¥560	¥720	¥800
販売価格	¥16,940	¥25,300	¥33,000	¥41,800	¥49,500

横幅が75cm以下の場合 10プラス

ダイヤスロープ屋外用 DS076

販売価格は全て税込価格です。

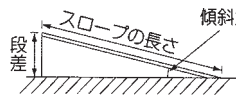
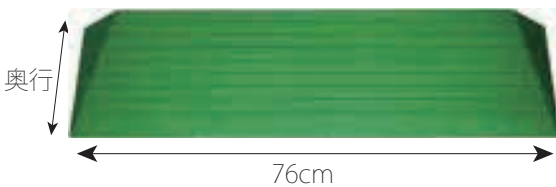

段差の約12倍の長さのスロープ
車いすではほぼ自走できる傾斜

段差の約6倍の長さのスロープ
介助して車いすを走行する場合は基本となる傾斜

段差の約4倍の長さのスロープ
かなりの急勾配。これ以上の傾斜での使用は危険です。お止めください。

サイズ	高さ3cm	高さ3.5cm	高さ4cm	高さ4.5cm	高さ5cm
レンタル月額	¥700	¥700	¥800	¥800	¥900
自己負担額(1割)	¥140	¥140	¥160	¥160	¥180
2割	¥210	¥210	¥240	¥240	¥270
3割	¥280	¥280	¥320	¥320	¥360
販売価格	¥6,710	¥8,030	¥9,020	¥10,450	¥12,430
サイズ	高さ5.5cm	高さ6cm	高さ6.5cm	高さ7cm	高さ7.5cm
レンタル月額	¥900	¥1,000	¥1,000	¥1,500	¥1,500
自己負担額(1割)	¥180	¥200	¥200	¥300	¥300
2割	¥270	¥300	¥300	¥450	¥450
3割	¥360	¥400	¥400	¥600	¥600
販売価格	¥17,380	¥20,350	¥23,100	¥30,360	¥35,640
サイズ	高さ8cm	高さ8.5cm	高さ9cm	高さ9.5cm	高さ10cm
レンタル月額	¥2,000	¥2,000	¥2,500	¥2,500	¥3,000
自己負担額(1割)	¥400	¥400	¥500	¥500	¥600
2割	¥600	¥600	¥750	¥750	¥900
3割	¥800	¥800	¥1,000	¥1,000	¥1,200
販売価格	¥39,600	¥43,560	¥50,160	¥55,440	¥59,400

手すり

歩
補助
つえ
行

歩
行
器

ス
ロ
ー
プ

車
い
す

車
い
す
付
属
品

移
動
用
リ
フ
ト

特
殊
履
台

特
殊
履
台
付
属
品

床
ず
れ
防
止
用
具

変
換
器

排
気
感
知
器

レ
ン
タ
ル
車
い
す

購
入
補
助

スロープ

段ない・ス68

全幅68cmとコンパクトな
車いす用スロープ。

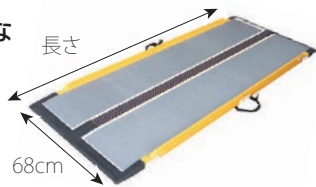

長さ	重量	適合 段差	レンタル月額 自己負担額(1割)	(2割)	(3割)
100cm	5kg	17cm	¥4,580 ¥458	¥916	¥1,374
125cm	6kg	22cm	¥5,440 ¥544	¥1,088	¥1,632
150cm	7kg	26cm	¥6,080 ¥608	¥1,216	¥1,824

長さ	重量	適合 段差	レンタル月額 自己負担額(1割)	(2割)	(3割)
175cm	9kg	30cm	¥6,600 ¥660	¥1,320	¥1,980
200cm	10.5kg	35cm	¥7,100 ¥710	¥1,420	¥2,130
240cm	12.5kg	42cm	¥9,000 ¥900	¥1,800	¥2,700
280cm	17.5kg	49cm	¥11,500 ¥1,150	¥2,300	¥3,450

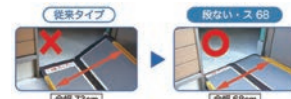

手すり
補助つえ
歩行器
スロープ
車いす
付属品
移動用
リフト
特殊舞台
付属品
床ずれ
防止用具
変換器
体位
感知器
一般
レンタル
購入補助

ケアスロープ

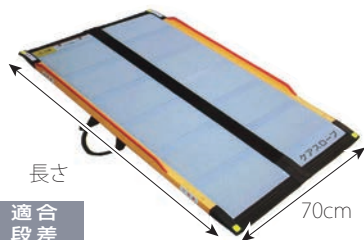

長さ	重量	適合 段差	レンタル月額 自己負担額(1割)	(2割)	(3割)
65cm	3kg	10cm	¥3,600 ¥360	¥720	¥1,080
100cm	5kg	16cm	¥4,600 ¥460	¥920	¥1,380
120cm	6kg	20cm	¥6,100 ¥610	¥1,220	¥1,830

長さ	重量	適合 段差	レンタル月額 自己負担額(1割)	(2割)	(3割)
150cm	8kg	25cm	¥6,100 ¥610	¥1,220	¥1,830
175cm	9kg	29cm	¥6,600 ¥660	¥1,320	¥1,980
200cm	10kg	33cm	¥7,100 ¥710	¥1,420	¥2,130
240cm	12kg	40cm	¥9,000 ¥900	¥1,800	¥2,700
285cm	16kg	47cm	¥11,440 ¥1,144	¥2,288	¥3,432

ジョイント台 CS-J ケアスロープ

ケアスロープ品番早見表

使用スロープ	CS-150	CS-175	CS-200	CS-240C	CS-285C
CS-150	CSJ-300 TAIS 00093-000022	CSJ-325 TAIS 00093-000023	CSJ-350 TAIS 00093-000024	CSJ-390 TAIS 00093-000025	CSJ-435 TAIS 00093-000043
CS-175	CSJ-375 TAIS 00093-000045	CSJ-415 TAIS 00093-000046	CSJ-440 TAIS 00093-000049	CSJ-485 TAIS 00093-000050	CSJ-525 TAIS 00093-000052
CS-200	CSJ-400 TAIS 00093-000048	CSJ-440 TAIS 00093-000049	CSJ-480 TAIS 00093-000051	CSJ-525 TAIS 00093-000052	CSJ-570 TAIS 00093-000053

※CSJ-150～CS-285Cまでのスロープを上端側・下端側に組み合わせても品番は変わりません。



サイズ 幅78.0×長さ42.5×高さ21.0～26.0cm
重量 12kg

ケアスロープを2台つなぐことで
高段差に対応します。
ケアスロープ専用です。

レンタル月額 ¥3,000
自己負担額(1割) ¥300 (2割) ¥600 (3割) ¥900

ジョイント台 CS-JC ケアスロープJC

掃き出し窓などからの出入りが可能となる横方向乗入れスロープです。

品番	スロープパーツA (使用スロープ)	スロープ パーツB	適応段差 傾斜角度	TAIS
CSJC-150	CS-150	CS-JC	30cm 12°	00093-000054
CSJC-175	CS-175		30cm 10°	00093-000055
CSJC-200	CS-200		35cm 10°	00093-000056
CSJC-240	CS-240C		40cm 10°	00093-000057
CSJC-285	CS-285C		50cm 10°	00093-000058

サイズ 全幅107×奥行き107×高さ:54-74cm
重量 22.3kg

課税
レンタル月額 ¥11,000
自己負担額(1割) ¥1,100 (2割) ¥2,200 (3割) ¥3,300

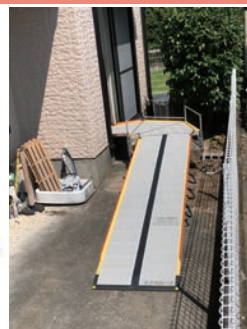



車いす 寸法一覧(自走式)

掲載頁	商品名	座幅 (cm)	前座高 (cm)	全高 (cm)	全長 (cm)	全幅 (cm)	折り畳み幅 (cm)	重量 (kg)
22	BAL-1 (自走式)	40	44	85	98	64	33	13
22	ふわりす KF22-40SB	40	43	89	95	60	33	10
22	カルティマ CRT-5	40(36)	44	88	98	55	32	10
23	ネクストコア・プチ NEXT-10B	40	39	86	93	55	28	12
23	ネクストコア・標準 NEXT-11B	40	43	88	94	55	29	12
23	ネクストコア・グラン NEXT-12B	42	47	94	97	57	30	13
23	ネクストコア・マルチ NEXT-31B	40	43	88	95	56	28	13
24	ネクストコア・ミニモ NEXT-50B	40	35・37・39	84・86・88	94	56	28	14
24	ネクストコア・アジャスト NEXT-51B	38・40・42	41・43・45	88・90・92	96	56	28	14
24	ネクストコアくるり NEXT-71B	40	43	98	86	58	34	19
25	ふわりすプラス KFP22-40SB	40	43	89	95	60	33	11
25	カルティマ CRT-7	40(36)	44	88	98	55	32	11
25	MEF-22	40 ~ 44	40・42・44	86 ~ 90	106	58 ~ 62	34	16
26	エアフィッツ・プレミアム AFP-22	40	38~42	92・94・96	109	61	37	17.1
26	グレイスコア・マルチ GRC-31B	40	43	93	95	57	32	16
27	プロファンド (赤) / (黄)	40	49	87	116	61	—	14

手すり

歩
補助
つえ
行

歩
行
器

ス
ロ
ー
プ

車
い
す

付
属
品
車
い
す

リ
フ
ト
機
器

特
殊
寝
台

付
属
品
特
殊
寝
台

防
止
用
具
床
ず
れ

変
換
器
機
器

感
知
器
機
器

レ
ン
タ
ル
機
器

購
入
補
助
機
器



車いすを選ぶ

車いす 寸法一覧(介助式ほか)

掲載頁	商品名	座幅 (cm)	前座高 (cm)	全高 (cm)	全長 (cm)	全幅 (cm)	折り畳幅 (cm)	重量 (kg)
22	BAL-2 (介助式)	40	46	87	97	58	27	11
22	ふわりす KF16-40SB	40	43	89	94	55	28	9
22	カルティマ CRT-6	40(36)	44	88	98	49	25	9
23	ネクストコア・プチ NEXT-20B	40	39	86	93	54	28	11
23	ネクストコア・標準 NEXT-21B	40	43	88	94	54	28	11
23	ネクストコア・グラン NEXT-22B	42	47	94	94	56	29	12
23	ネクストコア・マルチ NEXT-41B	40	43	88	95	55	27	12
24	ネクストコア・ミニモ NEXT-60B	40	35・37・39	84・86・88	94	55	27	14
24	ネクストコア・アジャスト NEXT-61B	38・40・42	41・43・45	88・90・92	96	56	28	14
24	ネクストコアくるり NEXT-81B	40	43	98	86	58	34	18
25	ふわりすプラス KFP16-40SB	40	43	89	94	55	28	10
25	カルティマ CRT-8	40(36)	44	88	98	49	25	11
25	MEF-16	40 ~ 44	40・42・44	86 ~ 90	106	54 ~ 58	34	14
26	エアフィッツ・プレミアム AFP-16	40	38~42	92・94・96	109	56.5	31	15.8
26	グレイスコア・マルチ GRC-41B	40	43	93	95	56	31	14
27	SKR-8	40	46	103~133	98	50	32	24.2
27	NAH - UC・Lo	40	40	124	111	54	54	19
27	ティルト・リクライニング車いす KPF16-40(42)	40	46	126	124	60	38	21
27	ティルト・リクライニング式車いす 軽量タイプ CRT - WR	40	44	122	108.5 ~ 113.5	55	31	19
27	NR_sp II NEXTROLLER_SP II	42	49・63	121.5・82	114・141.5	60	—	24
28	マイチルトコンパクト MH-CR2-SE	40	43	116.5	93.5	53	—	27.3
28	マイチルトミニ MH-SRL-SE	40	41	101	88	53	—	29

手すり

歩
補助
つえ
行歩
行
器ス
ロ
ー
プ車
い
す車
い
す
付
属
品移
動
用
リ
フ
ト特
殊
寝
台特
殊
寝
台
付
属
品床
ず
れ
防
止
用
具体
位
変
換
器排
徊
感
知
器レ
ン
タ
ル
一
般購
入
補
助



※BAL(バル)シリーズは、在庫に限りがございます。

BAL(バル)-1

ノーパンクタイヤの標準型車いす。



レンタル月額 **¥2,500** **非**
自己負担額(1割) **¥250**
(2割) **¥500**
(3割) **¥750**

BAL-1

自走式

- 背折れ
- 手元ブレーキ
- 介護ブレーキ
- 立体背強り調整
- ノーパンクタイヤ
- 肘掛跳ね上げ
- スイングイン
- スイングアウト
- クッション付
- フットブレーキ
- 前座高モジュール
- 肘掛高さ調整
- 座幅 40cm
- 前座高 43.5cm
- 耐荷重 100kg
- 重量 12.7kg

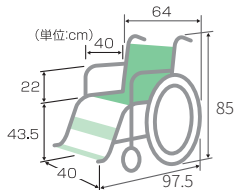

BAL(バル)-2



レンタル月額 **¥2,500** **非**
自己負担額(1割) **¥250**
(2割) **¥500**
(3割) **¥750**

BAL-2

介助式

- 背折れ
- 手元ブレーキ
- 介護ブレーキ
- 立体背強り調整
- ノーパンクタイヤ
- 肘掛跳ね上げ
- スイングイン
- スイングアウト
- クッション付
- フットブレーキ
- 前座高モジュール
- 肘掛高さ調整
- 座幅 40cm
- 前座高 46cm
- 耐荷重 100kg
- 重量 11.4kg

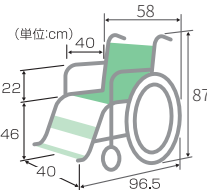

ふわりす

ふわり、と軽い車いす。標準車感覚で乗れる、軽量車いすの新スタンダード。



レンタル月額 **¥4,000** **非**
自己負担額(1割) **¥400**
(2割) **¥800**
(3割) **¥1,200**

KF22-40SB

自走式

- 背折れ
- 手元ブレーキ
- 介護ブレーキ
- 立体背強り調整
- ノーパンクタイヤ
- 肘掛跳ね上げ
- スイングイン
- スイングアウト
- クッション付
- フットブレーキ
- 前座高モジュール
- 肘掛高さ調整
- 座幅 40cm
- 前座高 43cm
- 耐荷重 100kg
- 重量 9.6kg

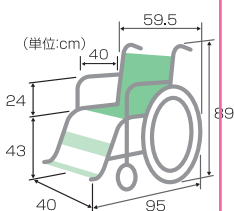

ふわりす



レンタル月額 **¥4,000** **非**
自己負担額(1割) **¥400**
(2割) **¥800**
(3割) **¥1,200**

KF16-40SB

介助式

- 背折れ
- 手元ブレーキ
- 介護ブレーキ
- 立体背強り調整
- ノーパンクタイヤ
- 肘掛跳ね上げ
- スイングイン
- スイングアウト
- クッション付
- フットブレーキ
- 前座高モジュール
- 肘掛高さ調整
- 座幅 40cm
- 前座高 43cm
- 耐荷重 100kg
- 重量 8.9kg

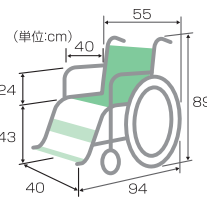

カルティマCRT-5

軽量・コンパクトにプラスαの新機能(ワンハンドブレーキ)



レンタル月額 **¥4,000** **非**
自己負担額(1割) **¥400**
(2割) **¥800**
(3割) **¥1,200**

自走式

- 背折れ
- 手元ブレーキ
- 介護ブレーキ
- 立体背強り調整
- ノーパンクタイヤ
- 肘掛跳ね上げ
- スイングイン
- スイングアウト
- ワンハンドブレーキ
- クッション付
- フットブレーキ
- 前座高モジュール
- 肘掛高さ調整
- 座幅 40(36)cm
- 前座高 43.5cm
- 耐荷重 100kg
- 重量 9.9kg

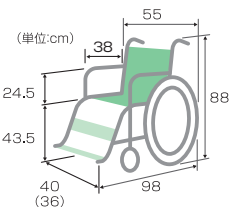

カルティマCRT-6



レンタル月額 **¥4,000** **非**
自己負担額(1割) **¥400**
(2割) **¥800**
(3割) **¥1,200**

介助式

- 背折れ
- 手元ブレーキ
- 介護ブレーキ
- 立体背強り調整
- ノーパンクタイヤ
- 肘掛跳ね上げ
- スイングイン
- スイングアウト
- ワンハンドブレーキ
- クッション付
- フットブレーキ
- 前座高モジュール
- 肘掛高さ調整
- 座幅 40(36)cm
- 前座高 43.5cm
- 耐荷重 100kg
- 重量 9.1kg

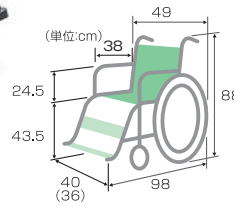

手すり

補助
つえ

歩
行
器

ス
ロ
ー
プ

車
い
す

付
属
品
車
い
す

リ
フ
ト
移
動
用

特
殊
寝
台

付
属
品
特
殊
寝
台

防
止
用
具
床
ず
れ

変
換
器
位

感
知
器
循

レ
ン
タ
ル
般

購
入
補
助



車いす

手すり

歩
補助
つえ
行

歩
行
器

ス
ロー
プ

車
い
す

車
い
す
付
属
品

移
動
用
リ
フ
ト

特
殊
寝
台

特
殊
寝
台
付
属
品

床
ず
れ
防
止
用
具

体
位
変
換
器

徘
徊
感
知
器

一
般
レ
ン
タ
ル

購
入
補
助

ネクストコア



自走式

- 背折れ
- 手元
ブレーキ
- 介護
ブレーキ
- 立体背張り
調整
- ハルク
タイヤ
- 肘掛跳
ね上げ
- スイング
イン
- スイング
アウト
- クッション
付
- フット
ブレーキ
- 前座高
モジュール
- 肘掛高
さ調整
- 耐荷重
100kg
- 重量
40.0kg

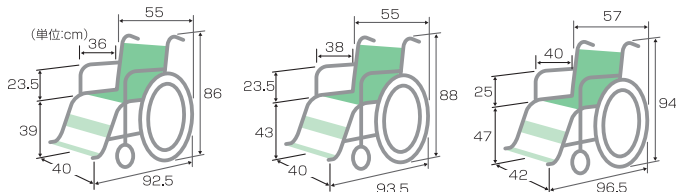

プチ NEXT-10B (低床型)

標準 NEXT-11B (標準型)

グラン NEXT-12B (高床型)

折りたたみ幅 28cm 重量 11.8kg

折りたたみ幅 29cm 重量 11.8kg

折りたたみ幅 30cm 重量 12.8kg

プチ

標準・グラン

レンタル月額	¥4,500	非
自己負担額(1割)	(2割) ¥900	
	¥450	(3割) ¥1,350

レンタル月額	¥5,000	非
自己負担額(1割)	(2割) ¥1,000	
	¥500	(3割) ¥1,500

ネクストコア



介助式

- 背折れ
- 手元
ブレーキ
- 介護
ブレーキ
- 立体背張り
調整
- ハルク
タイヤ
- 肘掛跳
ね上げ
- スイング
イン
- スイング
アウト
- クッション
付
- フット
ブレーキ
- 前座高
モジュール
- 肘掛高
さ調整
- 耐荷重
100kg
- 重量
40.0kg

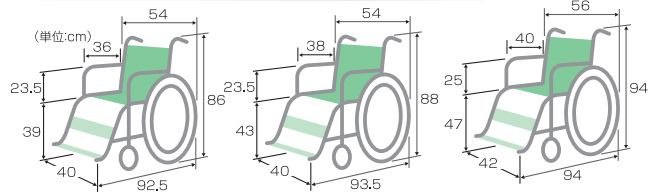

プチ NEXT-20B (低床型)

標準 NEXT-21B (標準型)

グラン NEXT-22B (高床型)

折りたたみ幅 28cm 重量 11.1kg

折りたたみ幅 28cm 重量 10.8kg

折りたたみ幅 29cm 重量 11.8kg

プチ

標準・グラン

レンタル月額	¥4,500	非
自己負担額(1割)	(2割) ¥900	
	¥450	(3割) ¥1,350

レンタル月額	¥5,000	非
自己負担額(1割)	(2割) ¥1,000	
	¥500	(3割) ¥1,500

ネクストコア・マルチ

NEXT-31B



自走式

- 背折れ
- 手元
ブレーキ
- 介護
ブレーキ
- 立体背張り
調整
- ハルク
タイヤ
- 肘掛跳
ね上げ
- スイング
イン
- スイング
アウト
- クッション
付
- フット
ブレーキ
- 前座高
モジュール
- 肘掛高
さ調整
- 座幅
40cm
- 前座高
43cm
- 耐荷重
100kg
- 重量
13.2kg

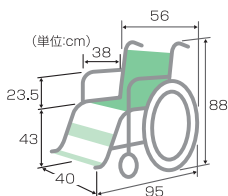

シート厚さ約3cm

レンタル月額	¥5,000	非
自己負担額(1割)	(2割) ¥1,000	
	¥500	(3割) ¥1,500

ネクストコア・マルチ

NEXT-41B



介助式

- 背折れ
- 手元
ブレーキ
- 介護
ブレーキ
- 立体背張り
調整
- ハルク
タイヤ
- 肘掛跳
ね上げ
- スイング
イン
- スイング
アウト
- クッション
付
- フット
ブレーキ
- 前座高
モジュール
- 肘掛高
さ調整
- 座幅
40cm
- 前座高
43cm
- 耐荷重
100kg
- 重量
12.2kg

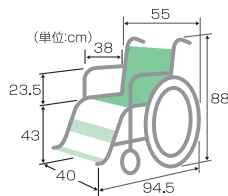

シート厚さ約3cm

レンタル月額	¥5,000	非
自己負担額(1割)	(2割) ¥1,000	
	¥500	(3割) ¥1,500



ネクストコア・モジュール

超軽量コンパクトスリムボディー。
個々の状態に合わせて調整する
適合機能付きです。



自走式

- 背折れ
- 手元ブレーキ
- 介護ブレーキ
- 立体背張り調整
- ノックタイヤ
- 肘掛跳ね上げ
- スイングイン
- スイングアウト
- クッション付
- フットブレーキ
- 前座高モジュール
- 肘掛高さ調整
- 座幅 40cm
- 耐荷重 100kg

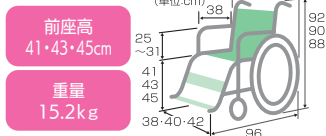
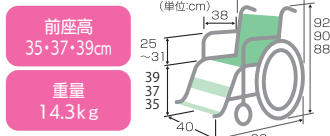

ミニモ NEXT-50B

レンタル月額	¥6,000	非
自己負担額(1割)	(2割) ¥1,200	
	¥600	(3割) ¥1,800

アジャスト NEXT-51B

レンタル月額	¥6,000	非
自己負担額(1割)	(2割) ¥1,200	
	¥600	(3割) ¥1,800

ネクストコア・モジュール

介助式

- 背折れ
- 手元ブレーキ
- 介護ブレーキ
- 立体背張り調整
- ノックタイヤ
- 肘掛跳ね上げ
- スイングイン
- スイングアウト
- クッション付
- フットブレーキ
- 前座高モジュール
- 肘掛高さ調整
- 座幅 40cm
- 耐荷重 100kg

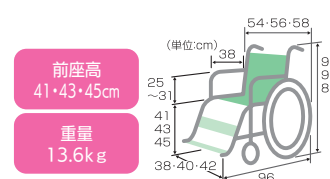
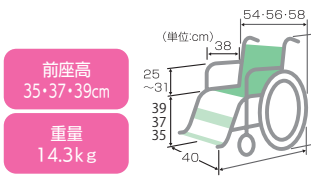

ミニモ NEXT-60B

レンタル月額	¥6,000	非
自己負担額(1割)	(2割) ¥1,200	
	¥600	(3割) ¥1,800

アジャスト NEXT-61B

レンタル月額	¥6,000	非
自己負担額(1割)	(2割) ¥1,200	
	¥600	(3割) ¥1,800

ネクストコアくるり

NEXT-71B

圧倒的な小回り性能、
90cm幅の廊下をその場で
”くるり”の6輪車いす。



自走式

- 背折れ
- 手元ブレーキ
- 介護ブレーキ
- 立体背張り調整
- ノックタイヤ
- 肘掛跳ね上げ
- スイングイン
- スイングアウト
- クッション付
- フットブレーキ
- 前座高モジュール
- 肘掛高さ調整
- 座幅 40cm
- 前座高 43cm
- 耐荷重 100kg
- 重量 19.6kg

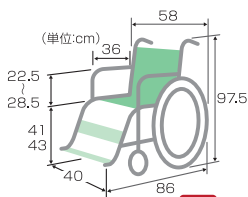

レンタル月額	¥6,000	非
自己負担額(1割)	(2割) ¥1,200	
	¥600	(3割) ¥1,800

ネクストコアくるり

NEXT-81B



介助式

- 背折れ
- 手元ブレーキ
- 介護ブレーキ
- 立体背張り調整
- ノックタイヤ
- 肘掛跳ね上げ
- スイングイン
- スイングアウト
- クッション付
- フットブレーキ
- 前座高モジュール
- 肘掛高さ調整
- 座幅 40cm
- 前座高 43cm
- 耐荷重 100kg
- 重量 18.6kg

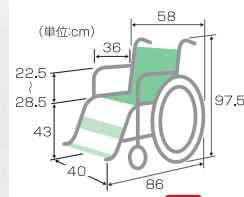

レンタル月額	¥6,000	非
自己負担額(1割)	(2割) ¥1,200	
	¥600	(3割) ¥1,800

- 室内でも動きやすいスリム&コンパクト設計。座幅は確保しつつ幅の狭い車体を実現。狭いドアでも余裕で出入り。
- 軽くて、しかも丈夫で安心なフレーム。耐負荷100Kg
- 背パイプが肩に当たらず快適に座れます。



- 左右別々に張調整可能な「立体スリングシート」により体に沿って支えられます。

従来の背張調整

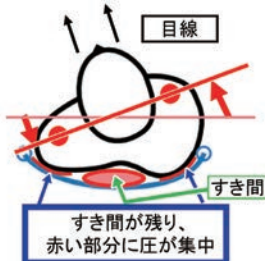

ネクストコアの背張調整

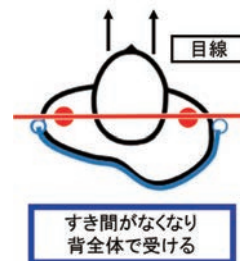

手すり

補助
つえ

歩行器

スロープ

車いす

付属品
車いす

移動用
リフト

特殊寝台

付属品
特殊寝台

床ずれ
防止用具

変換器
体位

徘徊
感知器

レンタル
一般

購入補助



車いす

手すり

歩
補助
つえ
行

歩
行
器

ス
ロ
ー
プ

車
い
す

付
属
品
車
い
す

リ
フ
ト
用
移
動
用

特
殊
寝
台

付
属
品
特
殊
寝
台

防
止
用
具
床
ず
れ

変
換
器
体
位

感
知
器
徘
徊

レ
ン
タ
ル
一
般

購
入
補
助

ふわりすプラス

KFP22-40SB

自走式



- 背折れ
- 手元ブレーキ
- 介護ブレーキ
- 立体背強調整
- ノーバグタイヤ
- 肘掛跳ね上げ
- スイングイン
- スイングアウト
- クッション付
- フットブレーキ
- 前座高モジュール
- 肘掛高さ調整
- 座幅 40cm
- 前座高 43cm
- 耐荷重 100kg
- 重量 10.9kg

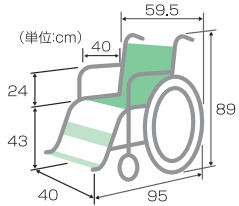

レンタル月額 **¥5,500** 非
自己負担額(1割) (2割) **¥1,100**
¥550 (3割) **¥1,650**

ふわりすプラス

KFP16-40SB

介助式



- 背折れ
- 手元ブレーキ
- 介護ブレーキ
- 立体背強調整
- ノーバグタイヤ
- 肘掛跳ね上げ
- スイングイン
- スイングアウト
- クッション付
- フットブレーキ
- 前座高モジュール
- 肘掛高さ調整
- 座幅 40cm
- 前座高 43cm
- 耐荷重 100kg
- 重量 9.9kg

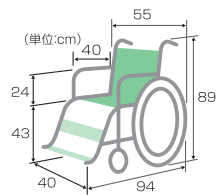

レンタル月額 **¥5,500** 非
自己負担額(1割) (2割) **¥1,100**
¥550 (3割) **¥1,650**

カルティマ

CRT-7

新機能(ワンハンドブレーキ)
軽量ハイポリマータイヤ

自走式



- 背折れ
- 手元ブレーキ
- 介護ブレーキ
- 立体背強調整
- ノーバグタイヤ
- 肘掛跳ね上げ
- スイングイン
- スイングアウト
- ワンハンドブレーキ
- クッション付
- フットブレーキ
- 前座高モジュール
- 肘掛高さ調整
- 座幅 40(36)cm
- 前座高 43.5cm
- 耐荷重 100kg
- 重量 11.2kg

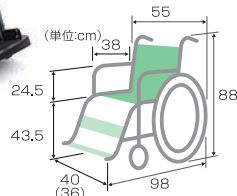

レンタル月額 **¥6,000** 非
自己負担額(1割) (2割) **¥1,200**
¥600 (3割) **¥1,800**

カルティマ

CRT-8

女性や力の弱い方に最適

介助式



- 背折れ
- 手元ブレーキ
- 介護ブレーキ
- 立体背強調整
- ノーバグタイヤ
- 肘掛跳ね上げ
- スイングイン
- スイングアウト
- ワンハンドブレーキ
- クッション付
- フットブレーキ
- 前座高モジュール
- 肘掛高さ調整
- 座幅 40(36)cm
- 前座高 43.5cm
- 耐荷重 100kg
- 重量 10.5kg

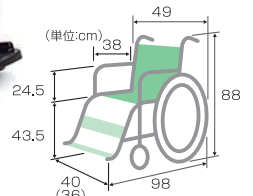

レンタル月額 **¥6,000** 非
自己負担額(1割) (2割) **¥1,200**
¥600 (3割) **¥1,800**

MEF-22

自走式



- 背折れ
- 手元ブレーキ
- 介護ブレーキ
- 立体背強調整
- ノーバグタイヤ
- 肘掛跳ね上げ
- スイングイン
- スイングアウト
- 座幅モジュール
- クッション付
- フットブレーキ
- 前座高モジュール
- 肘掛高さ調整
- 座幅 40・42・44cm
- 前座高 40・42・44cm
- 耐荷重 100kg
- 重量 15.5kg

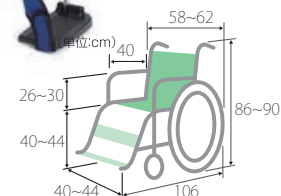

レンタル月額 **¥6,000** 非
自己負担額(1割) (2割) **¥1,200**
¥600 (3割) **¥1,800**

MEF-16

介助式



- 背折れ
- 手元ブレーキ
- 介護ブレーキ
- 立体背強調整
- ノーバグタイヤ
- 肘掛跳ね上げ
- スイングイン
- スイングアウト
- 座幅モジュール
- クッション付
- フットブレーキ
- 前座高モジュール
- 肘掛高さ調整
- 座幅 40・42・44cm
- 前座高 40・42・44cm
- 耐荷重 100kg
- 重量 14.2kg

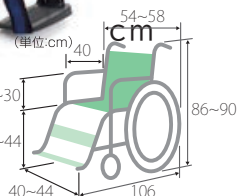

レンタル月額 **¥6,000** 非
自己負担額(1割) (2割) **¥1,200**
¥600 (3割) **¥1,800**



エアフィット・プレミアム

AFP-22

厚さ8cmのエアアクションを備えた最上位モデル。座高調整・座奥調整で140~180cmまでの身長をカバーできます。

自走式

- 背折れ
- 手元ブレーキ
- 介護ブレーキ
- エア背動調整
- ノーバクタイヤ
- 肘掛跳ね上げ
- スイングイン
- スイングアウト
- 座奥調整
- 転倒防止キャスター
- 前座高モジュール
- 肘掛高さ調整
- 座幅 40cm
- 前座高 38~42cm
- 耐荷重 100kg
- 重量 17.1kg



シート厚さ約8cm

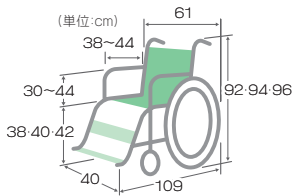

レンタル月額 **¥7,000** **非**
 自己負担額(1割) (2割) **¥1,400**
¥700 (3割) **¥2,100**

エアフィット・プレミアム

AFP-16

介助式

- 背折れ
- 手元ブレーキ
- 介護ブレーキ
- エア背動調整
- ノーバクタイヤ
- 肘掛跳ね上げ
- スイングイン
- スイングアウト
- 座奥調整
- 転倒防止キャスター
- 前座高モジュール
- 肘掛高さ調整
- 座幅 40cm
- 前座高 38~42cm
- 耐荷重 100kg
- 重量 15.8kg



シート厚さ約8cm

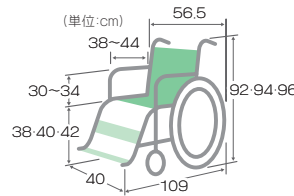

レンタル月額 **¥7,000** **非**
 自己負担額(1割) (2割) **¥1,400**
¥700 (3割) **¥2,100**

グレイスコア・マルチ

GRC-31B

新バックサポートシステム・通気性抜群のオリジナルシートを採用し、高級感漂うスタイルなどを兼ね備えた新商品です。

自走式

- 背折れ
- 手元ブレーキ
- 介護ブレーキ
- 立体背張り調整
- ノーバクタイヤ
- 肘掛跳ね上げ
- スイングイン
- スイングアウト
- クッション付
- フットブレーキ
- 前座高モジュール
- 肘掛高さ調整
- 座幅 40,42cm
- 前座高 41.5cm
- 耐荷重 100kg
- 重量 15.5kg



シート厚さ約5cm

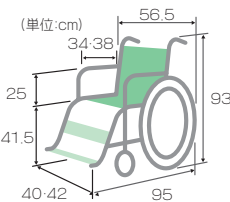

レンタル月額 **¥6,320** **非**
 自己負担額(1割) (2割) **¥1,264**
¥632 (3割) **¥1,896**

グレイスコア・マルチ

GRC-41B

後方からの足踏みブレーキ(ドラロックブレーキ)を取付けた仕様になります。

介助式

- 背折れ
- 手元ブレーキ
- 介護ブレーキ
- 立体背張り調整
- ノーバクタイヤ
- 肘掛跳ね上げ
- スイングイン
- スイングアウト
- クッション付
- フットブレーキ
- 前座高モジュール
- 肘掛高さ調整
- 座幅 40,42cm
- 前座高 41.5cm
- 耐荷重 100kg
- 重量 15.4kg



シート厚さ約5cm

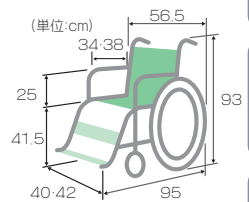

レンタル月額 **¥6,380** **非**
 自己負担額(1割) (2割) **¥1,276**
¥638 (3割) **¥1,914**

手すり

歩
補助
つえ
行

歩
行
器

ス
ロ
ー
プ

車
い
す

車
い
す
付
属
品

移
動
用
リ
フ
ト

特
殊
寝
台

特
殊
寝
台
付
属
品

床
ず
れ
防
止
用
具

体
換
器

排
気
回
路
感
知
器

レ
ン
タ
ル
一
般

購
入
補
助



車いす

手すり

補助
つえ
行

歩
行
器

ス
ロ
ー
プ

車
い
す

車
い
す
付
属
品

移
動
用
リ
フ
ト

特
殊
寝
台

特
殊
寝
台
付
属
品

床
ず
れ
防
止
用
具

体
位
変
換
器

排
気
回
路

レ
ン
タ
ル
車

購
入
補
助

ティルト&リクライニング

SKR-8

小回りの利く6輪車いすで、ティルト・リクライニング機構と肘掛け跳ね上げスイングアウトを装備しています。



- 介助式
- 背折れ
 - 手元フレイキ
 - 介護フレイキ
 - 立体背強調整
 - ハックタイヤ
 - 肘掛け跳ね上げ
 - スイングイン
 - スイングアウト
 - クッション
 - フットフレイキ
 - 前座高モジュール
 - 肘掛け高さ調整
 - 座幅 40cm
 - 前座高 46cm
 - 耐荷重 100kg
 - 重量 24.2kg
 - ティルト 0~20°
 - リクライニング 90~110°

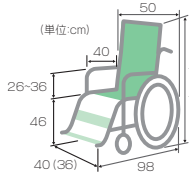

レンタル月額 **¥8,000** 非
自己負担額(1割) (2割) **¥1,600**
¥800 (3割) **¥2,400**

ティルト&リクライニング

ウルトラNAH-UC.Lo

なめらかで快適なティルト・リクライニング動作。

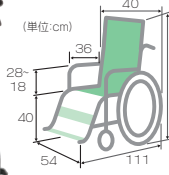

- 介助式
- 背折れ
 - 手元フレイキ
 - 介護フレイキ
 - 立体背強調整
 - ハックタイヤ
 - 肘掛け跳ね上げ
 - スイングイン
 - スイングアウト
 - クッション
 - フットフレイキ
 - 前座高モジュール
 - 肘掛け高さ調整
 - 座幅 40cm
 - 前座高 40cm
 - 耐荷重 100kg
 - 重量 18.6kg
 - ティルト 30°
 - リクライニング 30°

レンタル月額 **¥8,000** 非
自己負担額(1割) (2割) **¥1,600**
¥800 (3割) **¥2,400**

乗車者だけでなく介助者にもやさしい、軽量コンパクトなティルト&リクライニング車いすの低床タイプです。

フルリクライニング車いすぴったりフィット

KPF16-40

折りたたみが可能なティルト&リクライニング車いす。



- 介助式
- 背折れ
 - 手元フレイキ
 - 介護フレイキ
 - 立体背強調整
 - ハックタイヤ
 - 肘掛け跳ね上げ
 - スイングイン
 - スイングアウト
 - 肘掛け跳ね上げ
 - クッション
 - フットフレイキ
 - 前座高モジュール
 - 肘掛け高さ調整
 - 座幅 40cm
 - 前座高 46cm
 - 耐荷重 100kg
 - 重量 20.5kg
 - ティルト&リクライニング

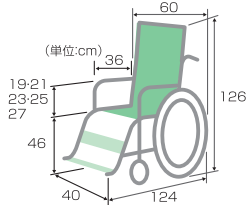

レンタル月額 **¥8,000** 非
自己負担額(1割) (2割) **¥1,600**
¥800 (3割) **¥2,400**

ティルト&リクライニング

CRT-WR

「女性や力の弱い方でも扱いやすい」超軽量・コンパクトモデル。



- 介助式
- 背折れ
 - 手元フレイキ
 - 介護フレイキ
 - 立体背強調整
 - ハックタイヤ
 - 肘掛け跳ね上げ
 - スイングイン
 - スイングアウト
 - クッション
 - フットフレイキ
 - 前座高モジュール
 - 肘掛け高さ調整
 - 座幅 40cm
 - 前座高 43.5・47cm
 - 耐荷重 100kg
 - 重量 16.8kg
 - ティルト 2~30°
 - リクライニング 95~30°

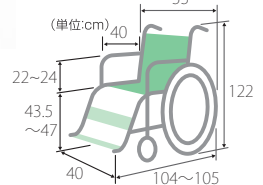

レンタル月額 **¥8,000** 非
自己負担額(1割) (2割) **¥1,600**
¥800 (3割) **¥2,400**

次世代リクライニング車いす

NEXTROLLER®_spII

”次世代リクライニング”座面昇降型リクライニング式車いす



- 介助式
- 背折れ
 - 手元フレイキ
 - 介護フレイキ
 - 立体背強調整
 - ハックタイヤ
 - 肘掛け跳ね上げ
 - スイングイン
 - スイングアウト
 - クッション
 - フットフレイキ
 - 前座高モジュール
 - 肘掛け高さ調整
 - 座幅 42cm
 - 前座高 49+63cm
 - 耐荷重 100kg
 - 重量 24.0kg
 - リクライニング ~130°

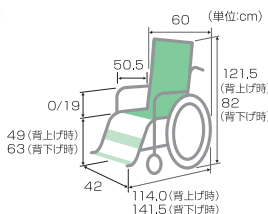

レンタル月額 **¥10,000** 非
自己負担額(1割) (2割) **¥2,000**
¥1,000 (3割) **¥3,000**

自走足こぎ車いす プロファンド

「動きたい」を叶える車いす。

◎イタリアンレッド/右ハンドル仕様



◎ソリッドイエロー/左ハンドル仕様

レンタル月額 **¥15,000** 非
自己負担額(1割) (2割) **¥3,000**
¥1,500 (3割) **¥4,500**

- 自走式
- 背折れ
 - 手元フレイキ
 - 介護フレイキ
 - 立体背強調整
 - ハックタイヤ
 - 肘掛け跳ね上げ
 - スイングイン
 - スイングアウト
 - クッション
 - フットフレイキ
 - 前座高モジュール
 - 肘掛け高さ調整
 - 座幅 40cm
 - 前座高 44.5cm
 - 耐荷重 100kg
 - 重量 14.8kg

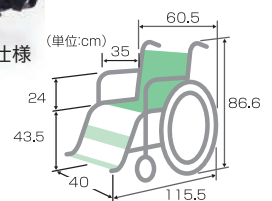



マイチルト・コンパクトII

マイチルトコンパクトの後継機。業界初の上部胸椎サポートパッドを採用した【リラックス（休息姿勢）と自立支援（活動姿勢）】の2つの共存を実現する介助式ティルト・リクライニング車いす。



リラックス(休息姿勢)と自立支援(活動姿勢)の共存

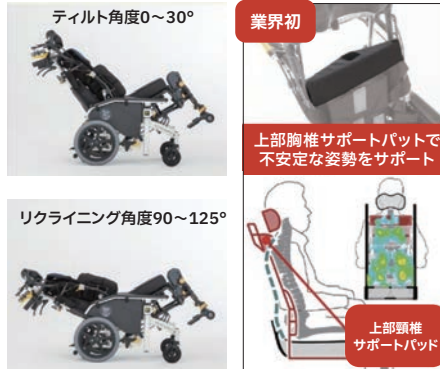

背の高い方もしっかり支える背もたれ高さ調整

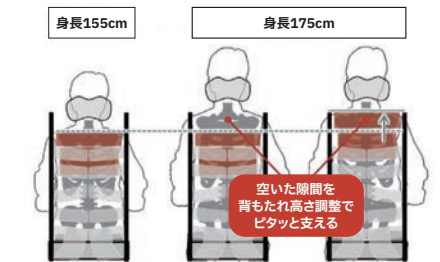

MH-CR2-SE

介助式

背折れ	手元ブレーキ	介護ブレーキ	立体背張り調整
ノーバグタイヤ	背もたれ高さ調整	転倒防止キャスター	脚部エレベーター
クッション付	フットブレーキ	前座高モジュール	肘掛高さ調整
座幅 40cm	前座高 43cm	耐荷重 100kg	重量 27.3kg
ティルト 0~30°	リクライニング 90°~125°		

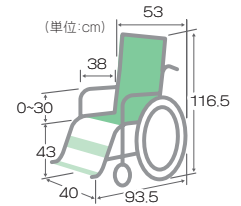

MH-CR2-SE

レンタル月額	¥8,000	非
自己負担額(1割)	¥800	(2割) ¥1,600 (3割) ¥2,400

エレベーター片脚

レンタル月額	¥500	非
自己負担額(1割)	¥50	(2割) ¥100 (3割) ¥150

スネークヘッドサポート

身長に合わせて自在に頭の位置に合わせることが可能。



前後運動式フットブレーキ

前後どちらからでも足でブレーキのロック・解除が可能。



ハイブリッドタイヤ

クッション性に優れた発泡ウレタンチューブ入りノーバグタイヤで、空気管理不要。



マイチルト・ミニ3D

~4つのしっかりでアプローチ~

- 1 座シート350mmのショートサイズ**
小柄な女性も深くしっかりと座れる座奥行
- 2 直下構造のフットサポート**
直下構造のフットサポートで膝が伸びない人もしっかりと足を乗せる
- 3 背フレームの前折れ「ポジティブ機能」**
円背の方の背シートと背中との隙間をしっかり埋める
- 4 新枕「スネークヘッドサポート」**
低い位置からの設定も可能になり、小柄な方の頭のサポートをしっかり

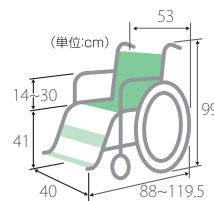

レンタル月額	¥9,000	非
自己負担額(1割)	¥900	(2割) ¥1,800 (3割) ¥2,700

介助式

背折れ	手元ブレーキ	介護ブレーキ	立体背張り調整
ノーバグタイヤ	肘掛跳ね上げ	脚部エレベーター	スイングアウト
クッション付	フットブレーキ	前座高モジュール	肘掛高さ調整
座幅 40cm	前座高 41cm	耐荷重 100kg	重量 29.0kg
ティルト 0~25°	リクライニング 90°~110°		

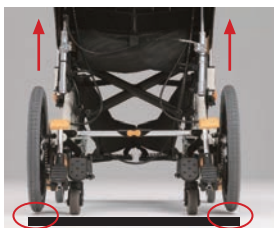

リフトアップキャストを下げる事で車輪が浮き、車いすを真横への移動や旋回することが可能。ベッド脇での介助や、狭い廊下での通行に便利です。

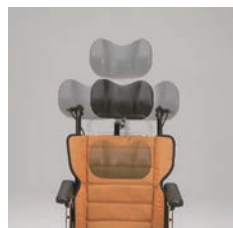

既存のヘッドサポートよりも低いポジションから設定が出来、上下・前後・左右まで一度に設定可能。ベッド脇での介助や、狭い廊下での通行に便利です。



膝直下のフットサポートにより良い姿勢が保てます。

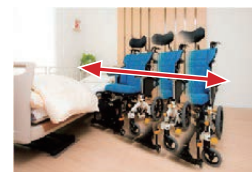

リフトアップ機能を使えば真横への移動も可能になりベッドから車いすへの移乗も楽に行えます。
※移乗時は、リフトアップ機能を解除して必ず駐車ブレーキをかけてください。



背パイプが前折れして調整可能。前を向く姿勢で誤嚥のリスク回避や姿勢保持にもなります。

手すり

補助つえ 歩行

歩行器

スロープ

車いす

車いす 付属品

移動用 リフト

特殊寝台

特殊寝台 付属品

床ずれ 防止用具

変換器

徘徊 感知器

レンタル 股

購入補助



車いす

手すり

歩
補助
つえ
行

歩
行
器

ス
ロ
ー
プ

車
い
す

WHILL Model CK

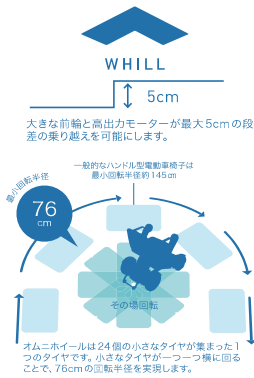

分解機能と軽量化により車載や省スペースでの収納を実現。取り外し可能な計量バッテリーを採用し、利便性を高めました。

前輪	9.8インチ
後輪	10.4インチ
重量	52kg

実用
登坂10度

レンタル月額	¥27,880	非
自己負担額(1割)	(2割) ¥5,576	
	¥2,788	(3割) ¥8,364

JW アクティブPLUS+



室内から屋外まで自由に。「電動」だけでなく「手動」も兼用することで行動範囲が広がります。

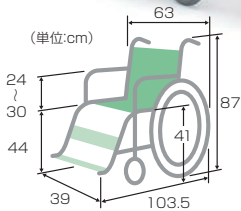

レンタル月額	¥28,140	非
自己負担額(1割)	(2割) ¥5,628	
	¥2,814	(3割) ¥8,442

タウニージョイX PLUS+



16インチタイヤのスリム&コンパクトな電動車いす。

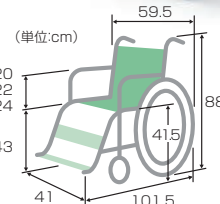

レンタル月額	¥27,920	非
自己負担額(1割)	(2割) ¥5,584	
	¥2,792	(3割) ¥8,376

軽e NAH-U2W



電動モーターが介助操作をアシストしてくれる車いすです。

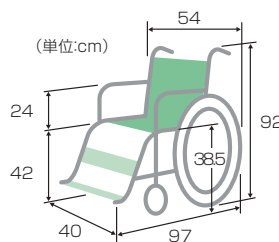

レンタル月額	¥18,000	非
自己負担額(1割)	(2割) ¥3,600	
	¥1,800	(3割) ¥5,400

付
属
品

リ
フ
ト

特
殊
寝
台

付
属
品

床
止
用
具

変
換
器

感
知
器

レ
ン
タ
ル

購
入
補
助



セニアカー

ET-4D8

遊歩フジ

走行距離
33
km

電動
4輪

サイズ	全長	119cm
	全幅	65cm
	全高	108cm
重量	100kg	
速度	前進	6km/h
	後進	2km/h
实用登坂	10°	
最小回転半径	145cm	
段差乗越高さ	7.5cm	
最大荷重	100kg	



レンタル月額 **¥23,000** 非
自己負担額(1割) (2割) **¥4,600**
¥2,300 (3割) **¥6,900**

走行距離
28
km

電動
4輪

サイズ	全長	119.5cm
	全幅	65cm
	全高	110cm
重量	101kg	
速度	前進	6km/h
	後進	2km/h
实用登坂	10°	
最小回転半径	145cm	
段差乗越高さ	8cm以下	
最大荷重	100kg	



カラー：ホワイトマイカ

レンタル月額 **¥23,800** 非
自己負担額(1割) (2割) **¥4,760**
¥2,380 (3割) **¥7,140**

遊歩スマイルα



充実機能が満載の電動カートで
笑顔あふれる毎日を!!

走行距離
30
km

電動
4輪

サイズ	全長	119.5cm
	全幅	65cm
	全高	110cm
重量	98kg	
速度	前進	6km/h
	後進	2km/h
实用登坂	10°	
最小回転半径	146cm	
段差乗越高さ	8cm以下	
最大荷重	100kg	

レンタル月額 **¥24,000** 非
自己負担額(1割) (2割) **¥4,800**
¥2,400 (3割) **¥7,200**

遊歩スキップα



スマート&コンパクトな電動カート。
マンションなど狭いスペースでも
使いたいという方に。

走行距離
24
km

電動
4輪

サイズ	全長	109cm
	全幅	56cm
	全高	108cm
重量	90kg	
速度	前進	6km/h
	後進	2km/h
实用登坂	10°	
最小回転半径	125cm	
段差乗越高さ	8cm以下	
最大荷重	75kg	

レンタル月額 **¥22,260** 非
自己負担額(1割) (2割) **¥4,452**
¥2,226 (3割) **¥6,678**

手すり

歩
補助
つえ
行

歩
行
器

ス
ロ
ー
プ

車
い
す

付
属
品
車
い
す

リ
フ
ト
移
動
用

特
殊
寝
台

付
属
品
特
殊
寝
台

防
止
用
具
床
ず
れ

変
換
器
体

感
知
器
徘
徊

レ
ン
タ
ル
股

購
入
補
助

車いす付属品

手すり

歩
補助
つえ
行

歩
行
器

ス
ロー
プ

車
い
す

車
い
す
付
属
品

移
動
用
リ
フ
ト

特
殊
寝
台

特
殊
寝
台
付
属
品

床
ず
れ
防
止
用
具

体
位
変
換
器

排
徊
感
知
器

レ
ン
タ
ル
般

購
入
補
助

●クッションの素材

ウレタン

ウレタンの密度によって硬さや反発力が異なります。姿勢を保持する機能に優れています。

ゲル

粘度のあるジェル素材です。圧力を分散する機能や、衝撃を吸収する機能に優れています。

エア

空気の圧力で支えます。空気量を調節することで、硬さやすわり心地を変えることができます。

●クッションの目的

体圧分散

体圧が集中する箇所を少なくして、効率よく分散させます。

姿勢保持

安定した姿勢を保持します。

動き補助

車いすの駆動に考慮して、身体の動きを補助します。



アルファプラ Fクッション

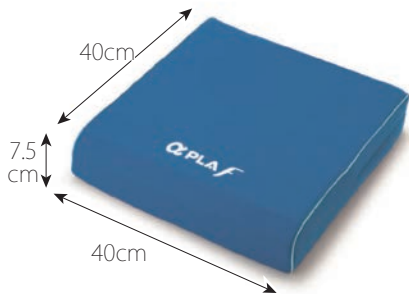

ラジアルキャッチ構造により高い体圧分散性能と座位姿勢の安定を考えた高機能クッション

重量	0.6kg	レンタル月額	¥2,000
自己負担額(1割)	¥200	(2割)	¥400
		(3割)	¥600

シーポス

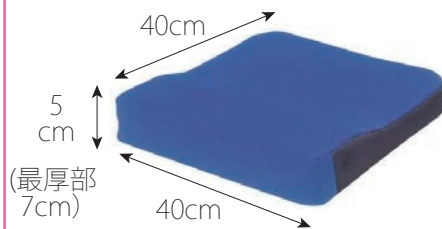

圧迫力・ずれ力・むれを対策した快適で安全な車いす用クッション

重量	1.0kg	レンタル月額	¥2,000
自己負担額(1割)	¥200	(2割)	¥400
		(3割)	¥600

ピタ・シートクッション55

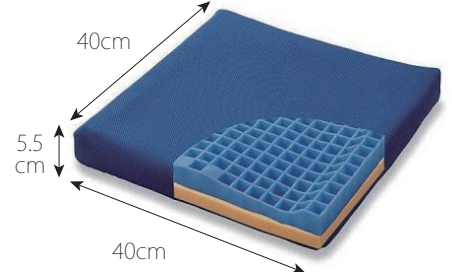

長時間座っても疲れにくい

重量	0.6kg	レンタル月額	¥1,800
自己負担額(1割)	¥180	(2割)	¥360
		(3割)	¥540



アウルREHA レギュラー

OWL21-BK1-4040



フラットなスタンダード

重量 1.2kg	レンタル月額	¥2,300
	自己負担額(1割)	(2割) ¥460
		(3割) ¥690
	¥230	

アウルREHA ハイ

OWL22-BK1-4040



面倒な調整いらずで、高い減圧効果を発揮。

重量 1.4kg	レンタル月額	¥2,460
	自己負担額(1割)	(2割) ¥492
		(3割) ¥738
	¥246	

アウルREHA3Dレギュラー

OWL23-BK1-4040



3D形状で安定した座位を実現。

重量 1.7kg	レンタル月額	¥2,440
	自己負担額(1割)	(2割) ¥488
		(3割) ¥732
	¥244	

手すり

補助
つえ
歩行

歩行器

スロープ

車いす

タカノクッションMOLA(フラットタイプ)

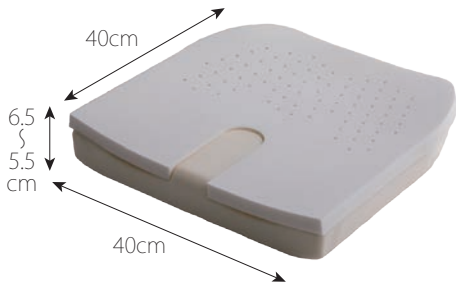

大腿部の厚みが6cmと薄く、さまざまなシーンでお使いいただけます。足こぎで移動される方にもオススメです。

重量 0.98kg	レンタル月額	¥2,000
	自己負担額(1割)	(2割) ¥400
		(3割) ¥600
	¥200	

タカノクッションMOLA(コンタータイプ)

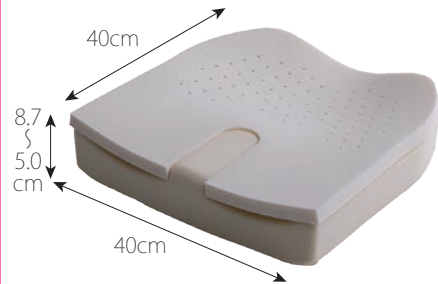

体圧分散効果、座位保持サポート力が高いので、姿勢の崩れやすい方、やせ型の方にもオススメです。

重量 1.1kg	レンタル月額	¥2,500
	自己負担額(1割)	(2割) ¥500
		(3割) ¥750
	¥250	

ジェルترونS-3D

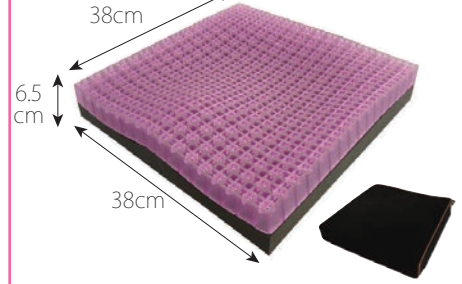

お尻の型に立体カットをしたウレタンベースの上にジェルترونクッションを重ねることにより、前後左右のズレを防止し、座位の安定を高めた人気モデル。

重量 1.4kg	レンタル月額	¥2,000
	自己負担額(1割)	(2割) ¥400
		(3割) ¥600
	¥200	

付
車いす
属品

移動用
リフト

特殊寝台

付
特殊寝台
属品

床ずれ
防止用具

バスポ ジェルクッション

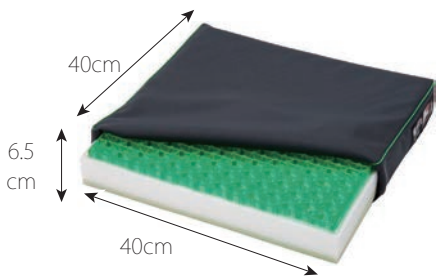

低反発・高反発ウレタンスラッシュ二層構造で前ズレ防止と足こぎサポートの1枚2役。

重量 1.6kg	レンタル月額	¥2,000
	自己負担額(1割)	(2割) ¥400
		(3割) ¥600
	¥200	

Gel-Tクッション



- 材質(トップカバー) ナイロン
- 材質(ボトムカバー) ポリ塩化ビニール
- 材質(中身) ウレタンフォーム、ナトリウムアクリル樹脂、流動ジェル

CK-346

重量 2.45kg	レンタル月額	¥1,500
	自己負担額(1割)	(2割) ¥300
		(3割) ¥450
	¥150	

リフレックス

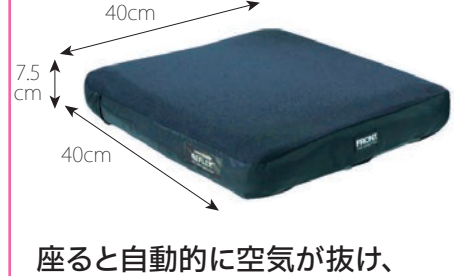

座ると自動的に空気が抜け、お尻の形に合わせます。

重量 0.7kg	レンタル月額	¥2,000
	自己負担額(1割)	(2割) ¥400
		(3割) ¥600
	¥200	

変
体
換器

徘徊
感知器

レー
ンタル
一般

購入
補助

車いす付属品

- 手すり
- 歩補助しえ行
- 歩行器
- スロープ
- 車いす
- 車いす付属品
- 移動用リフト
- 特殊寝台
- 特殊寝台付属品
- 床ずれ防止用具
- 体位変換器
- 徘徊感知器
- 一般レンタル
- 購入補助

口ホクッション

ロータイプ

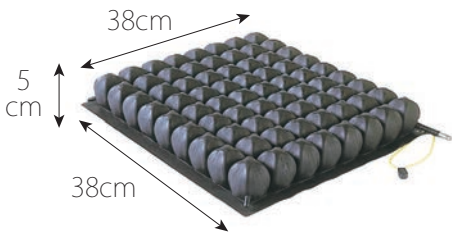

重量	0.8kg	レンタル月額	¥5,000
自己負担額(1割)	¥500	(2割)	¥1,000
		(3割)	¥1,500

エアールクッション

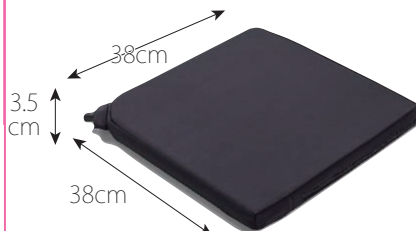

薄くて・軽くて・少し小さ目の
エアークッション



カバーを外した状態。空気がラテン素材でまんわりしています。
空気を調整後、おしりの形に合わせて膨らんでいます。

重量	0.3kg	レンタル月額	¥1,560
自己負担額(1割)	¥156	(2割)	¥312
		(3割)	¥468

腕まくらプラス

腿の上に置き、肘掛けにはさむだけで
姿勢が安定します。

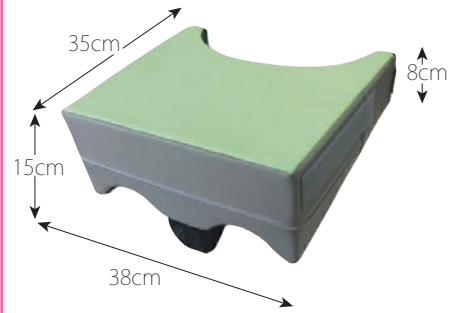

重量	0.55kg	レンタル月額	¥500
自己負担額(1割)	¥50	(2割)	¥100
		(3割)	¥150

キャスパーZAFU

Sサイズ
ZEROコード付き



重量	0.55kg	レンタル月額	¥2,800
自己負担額(1割)	¥280	(2割)	¥560
		(3割)	¥840

アウル サポートクッション

エクスジェルが身体をやさしく
サポート。座個別のご利用も可能です。



重量	1.4kg
----	-------

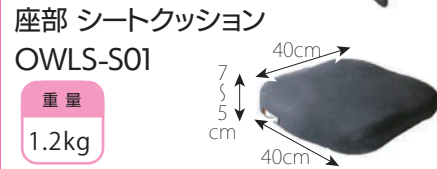

重量	1.2kg
----	-------

レンタル月額	¥1,500
自己負担額(1割)	各 ¥150
(2割)	¥300
(3割)	¥450

サイドサポートクッション(S)

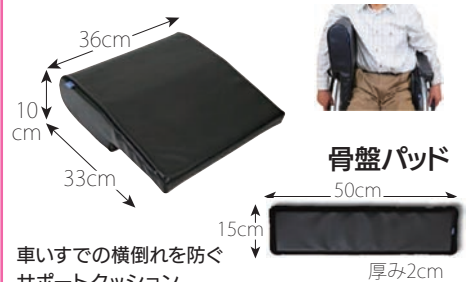

車いすでの横倒れを防ぐ
サポートクッション。
強いサポート力で姿勢を
保ちます。



車いすの隙間に挟んで
横倒れを防止します。

重量	1.0kg	SS-1	重量	0.35kg	SSP
レンタル月額	¥1,500		レンタル月額	¥500	
自己負担額(1割)	¥150		自己負担額(1割)	¥50	
(2割)	¥300		(2割)	¥100	
(3割)	¥450		(3割)	¥150	

ロンボバックサポートクッション



シンプルな構造で
心地よくフィットする
座位姿勢サポートクッション

重量	0.5kg	レンタル月額	¥1,500
自己負担額(1割)	¥150	(2割)	¥300
		(3割)	¥450

車いす用テーブル



重量	1.15kg	レンタル月額	¥1,000
自己負担額(1割)	¥100	(2割)	¥200
		(3割)	¥300

スーパーヘッド(Mサイズ)



重量	1.1kg	レンタル月額	¥1,980
自己負担額(1割)	¥198	(2割)	¥396
		(3割)	¥594



リフトアップチェア 450



椅子からの立ち上がりを電動でサポート

重量 43kg	レンタル月額	¥4,700
	自己負担額(1割)	(2割) ¥940
	¥1,470	(3割) ¥1,410

リフトアップチェア リクライニング1100



人気の座いす型リフトアップチェアにリクライニング機能をプラス

重量 41kg	レンタル月額	¥12,100
	自己負担額(1割)	(2割) ¥2,420
	¥1,210	(3割) ¥3,630

アルコー6000型



座ったまま無段階で電動昇降



重量 33kg	レンタル月額	¥13,920
	自己負担額(1割)	(2割) ¥2,784
	¥1,392	(3割) ¥4,176

マルチファンクションリフトアップチェア01



移動ができる、そのままダイニングチェアとしても使えるリフトアップチェア。

重量 44kg	レンタル月額	¥14,300
	自己負担額(1割)	(2割) ¥2,860
	¥1,430	(3割) ¥4,290

独立宣言 リクライニング

DSREC



リクライニング

チルト



電動リクライニング・チルト機能付きで長時間くつろげます。



重量
45kg

レンタル月額	¥18,300
自己負担額(1割)	(2割) ¥3,660
¥1,830	(3割) ¥5,490

- 手すり
- 補助つえ
- 歩行器
- スロープ
- 車いす
- 付属品
- 移動用リフト
- 特殊寝台
- 付属品
- 特殊寝台
- 床ずれ防止用具
- 変換器
- 体位
- 徘徊感知器
- レンタル
- 一般
- 購入補助



移動用リフト

- 手すり
- 歩補助つえ
- 歩行器
- スロープ
- 車いす
- 付属品
- 移動用
- 特殊寝台
- 特殊寝台
- 付属品
- 床ずれ防止用具
- 変換器
- 徘徊感知器
- レンタル
- 購入補助

車いす用電動昇降機 UD-320C-S

UD-320C-S



耐重量	重量
150kg	75kg

レンタル月額	¥20,000
自己負担額(1割)	(2割) ¥4,000
¥2,000	(3割) ¥6,000

車いす用電動昇降機 UD-320C-L

UD-320C-L

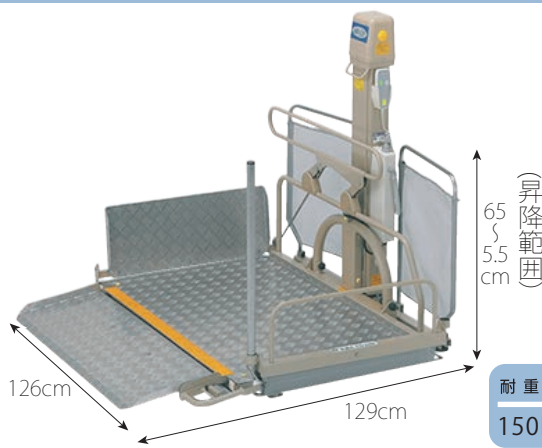

耐重量	重量
150kg	79kg

レンタル月額	¥23,000
自己負担額(1割)	(2割) ¥4,600
¥2,300	(3割) ¥6,900

バスリフト EWB101RR



操作は簡単、リモコンでシートを上下できます。簡単に取り外せるのでご家族の入浴時の邪魔になりません。

耐重量	重量
100kg	20kg

レンタル月額	¥13,000
自己負担額(1割)	(2割) ¥2,600
¥1,300	(3割) ¥3,900

バスラベンダー



浴槽内に本体を据え置くだけで使用できます。脚部挟み込み防止装置付きなので安心です。

耐重量	重量
100kg	18.5kg

レンタル月額	¥13,000
自己負担額(1割)	(2割) ¥2,600
¥1,300	(3割) ¥3,900

移乗サポートロボット HugL1



Hug ハグらしく簡単操作

①ハグに寄りかかる

Hugを近づけ身体を寄せます。スリングシートなどは不要なため、準備に時間がかかりません。

②上体を起こす

簡単リモコン操作でHugがやさしく、抱えあげます。100kgの方でも安心して利用できます。

③便座に座る

お手洗いや車椅子へゆっくりと安全に座ることができます。脱衣介助も簡単に行えます。

耐重量	重量
100kg	30kg

軽量化を実現し、スリムな設計で、狭い間取りでも使用可能

レンタル月額	¥27,040
自己負担額(1割)	(2割) ¥5,408
¥2,704	(3割) ¥8,112



手すり

歩
補助
つえ
行

歩
行
器

ス
ロ
ー
プ

車
い
す

付
属
品
車
い
す

リ
フ
ト
機
動
用

特
殊
寝
台

付
属
品
特
殊
寝
台

防
止
用
具
床
ず
れ

変
換
器
体

感
知
器
排
徊

レ
ン
タ
ル
機
器

購
入
補
助

楽匠プラス Hタイプ

楽匠⁺

らくしょうプラスシリーズ

99.4/92.4cm
(Xタイプ 99.4/92.4cm)

64.5~58.5cm
(Xタイプ 64.5~58.5cm)

Xタイプの寸法は
どの機種の寸法?



218.9/207.9cm
(Xタイプ 218.9/207.9cm)

21~64.5cm
(Xタイプ 21~64.5cm)

ラクリアモーションの傾斜後のベッド姿勢でも、
利用者の足が付き、離床しやすい **プログラムを改良**



身体能力が残っている方の離床のために、
背を上げきらない40°で、膝が水平に



新設定
2モーション



もっと、介護する方とつながるために

スマートフォン用の専用アプリも用意しました。家庭内呼び出し機能で、手元スイッチからスマートフォンに発信できます。また、スマートフォンでベッドの操作ができます。

「ベッド操作」アプリ



Hタイプ



レンタル月額 ¥8,000 **非**
自己負担額(1割) (2割) ¥1,600
¥800 (3割) ¥2,400

Xタイプ



レンタル月額 ¥8,000 **非**
自己負担額(1割) (2割) ¥1,600
¥800 (3割) ¥2,400



レンタル月額 ¥11,000 **非**
自己負担額(1割) (2割) ¥2,200
¥1,100 (3割) ¥3,300



レンタル月額 ¥10,820 **非**
自己負担額(1割) (2割) ¥2,164
¥1,082 (3割) ¥3,246

ベッドサイドテーブル

KF-1920



ノブ式高さ調整

重量
14.0kg

レンタル月額 ¥3,000
自己負担額(1割) (2割) ¥600
¥300 (3割) ¥900

ベッドサイドテーブル

KF-2933



重量
16.0kg

レンタル月額 ¥3,500
自己負担額(1割) (2割) ¥700
¥350 (3割) ¥1,050

オーバーベッドテーブル

KF-833LB

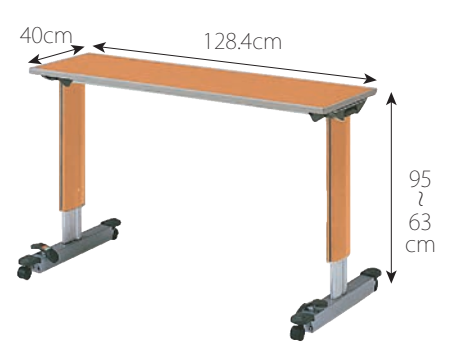

重量
25.0kg

レンタル月額 ¥3,000
自己負担額(1割) (2割) ¥600
¥300 (3割) ¥900



特殊寝台

クオラ ONE

パラマウント



お使いになる方の体格に合わせて
サイズ変更が可能です。

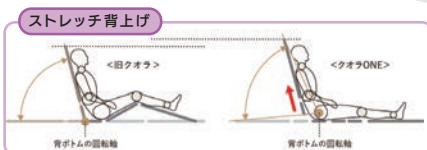
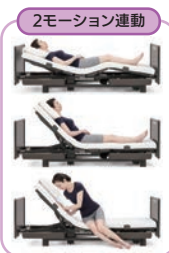

BLE搭載の新しい手元スイッチ。
ユニット数を削減し、フレーム・ボトムの83幅・
91幅とボトムのレギュラー・ミニを共通化。

レンタル月額	¥6,000	非
自己負担額(1割)	(2割) ¥1,200	(3割) ¥1,800
¥	600	

レンタル月額	¥8,000	非
自己負担額(1割)	(2割) ¥1,600	(3割) ¥2,400
¥	800	

キャスター KQ-PB3C



ベッドの高さは
変わりません。

レンタル月額	¥1,000
自己負担額(1割)	(2割) ¥200
¥	100
	(3割) ¥300

延長フレーム 91cm幅・83cm幅延長フレーム



全長が14センチ
長くなります。
(延長マットレスも
必要になります)
延長マットレスは
50単位

レンタル月額	¥1,000
自己負担額(1割)	(2割) ¥200
¥	100
	(3割) ¥300

オーバーテーブル

サイドレールの上に乗せて使用します。
受け部分に滑り止め付き。



レンタル月額	¥500
自己負担額(1割)	(2割) ¥100
¥	50
	(3割) ¥150

サイドレール KS-161Q

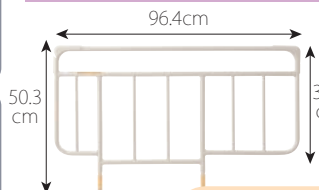

丈の高い
KS-171Q
もあります。

レンタル月額	¥250
自己負担額(1割)	(2割) ¥50
¥	25
	(3割) ¥75

サイドレール KS-191Q

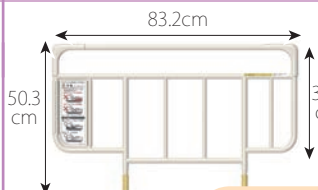

立ち座りに
丁度よい
長さです。

レンタル月額	¥250
自己負担額(1割)	(2割) ¥50
¥	25
	(3割) ¥75

サイドレール(短) KS-151Q

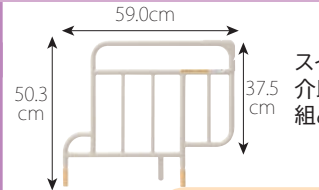

スイングアーム
介助バーと
組み合わせます。

レンタル月額	¥250
自己負担額(1割)	(2割) ¥50
¥	25
	(3割) ¥75

介助バー

開閉式で立ち座りサポート
112.0cm

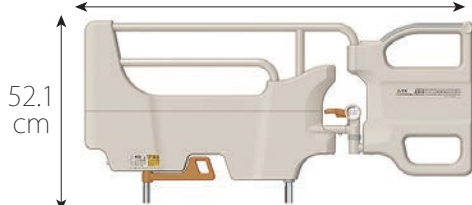

レンタル月額	¥2,000
自己負担額(1割)	(2割) ¥400
¥	200
	(3割) ¥600

サイドグリップ KS-030A

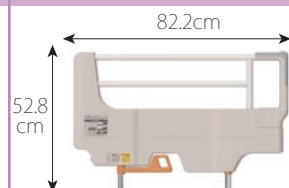

レンタル月額	¥1,000
自己負担額(1割)	(2割) ¥200
¥	100
	(3割) ¥300

手すり

歩
補助
つえ
行

歩
行
器

ス
ロ
ー
プ

車
い
す

車
い
す
付
属
品

移
動
用
リ
フ
ト

特
殊
寝
台

特
殊
寝
台
付
属
品

床
ず
れ
防
止
用
具

体
位
変
換
器

排
気
回
路
感
知
器

レ
ン
タ
ル
一
般

購
入
補
助



ミオレットIII シリーズ

プラッツ

身長に合わせてロング・レギュラー・ショートの3タイプの長さを選べます。

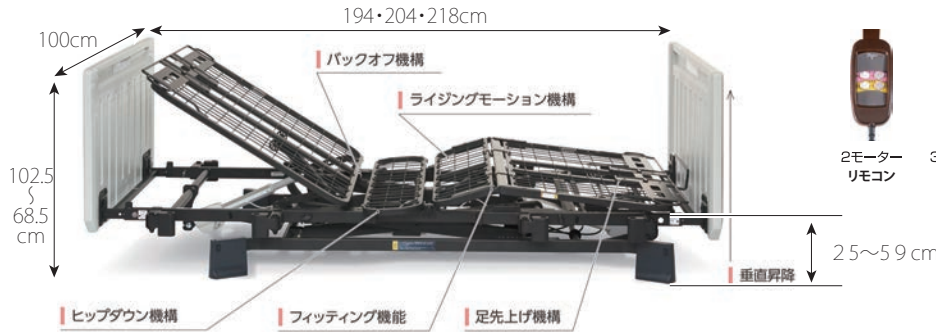

手の不自由な方でも持ちやすいユニバーサルデザインのリモコンスイッチ。

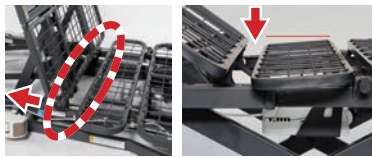

スライドバック機構 背上げ時にヒップダウン
背上げに伴うズレや姿勢の崩れを予防するため、背上げと同時に背ボトムが4cm後方にスライドし、腰ボトムが傾斜して坐骨部が下がるため、骨盤の後掲や前ズレを防ぎます。

垂直昇降の高さ調整25cmから59cm



本人が乗り降りしやすく介護者の負担軽減に役立つ高さ調整機能。スイングしないので接地面積は最小です。

足先上げモード

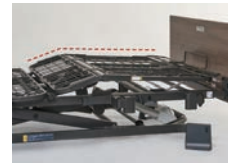

足先下げモード



ワンタッチで切り替えられます。

ガス圧昇降テーブル PT03-840



↓耐荷重 重量
30kg 14.4kg

レンタル月額 ¥2,000
自己負担額(1割) (2割) ¥400 (3割) ¥600
¥200



レンタル月額 ¥6,000 非
自己負担額(1割) (2割) ¥1,200 (3割) ¥1,800
¥600

レンタル月額 ¥8,000 非
自己負担額(1割) (2割) ¥1,600 (3割) ¥2,400
¥800

サイドレール PA505-751

背上げ位置と適合した長さの標準タイプです。乗り降りする側に挿します。



レンタル月額 ¥250
自己負担額(1割) (2割) ¥50 (3割) ¥75
¥25

サイドレール PA505-961

寝具や本人の落下防止にロングタイプです。



レンタル月額 ¥250
自己負担額(1割) (2割) ¥50 (3割) ¥75
¥25

サイドレール(短) PA505-441

ニーパロと適合した足側の柵です。両手で支えたい方に。

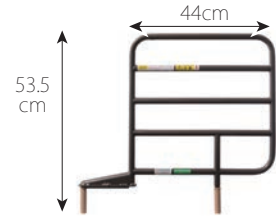

レンタル月額 ¥250
自己負担額(1割) (2割) ¥50 (3割) ¥75
¥25

ベッド用グリップニーパロ PG03-116MP

開閉式で立ち座りサポートし、膝を支える膝パッドがより安全安心です。

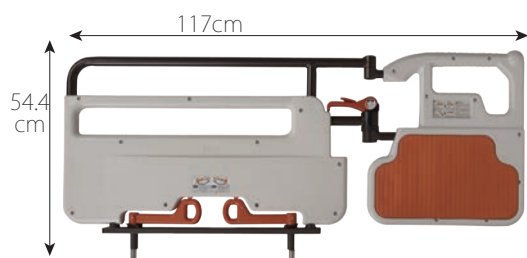

レンタル月額 ¥2,000
自己負担額(1割) (2割) ¥400 (3割) ¥600
¥200

ハンドグリップ PG04-75

立ち上がりを安全に。

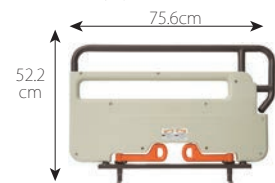

レンタル月額 ¥1,000
自己負担額(1割) (2割) ¥200 (3割) ¥300
¥100

手すり

歩
補助
つえ
行

歩
行
器

ス
ロ
ー
プ

車
い
す

車
い
す
付
属
品

リ
フ
ト
用
機
器

特
殊
寝
台

特
殊
寝
台
付
属
品

床
ず
れ
防
止
用
具

体
換
器

排
気
回
路

レ
ン
タ
ル
機
器

購
入
補
助

特殊寝台

Emi(エミ)

シーホネンス

介護を取り巻く環境にもっと笑顔



192.0/203.0/217cm

Emi / トールタイプ 樹脂ボード[木目ライト]

液晶表示付手元スイッチ



2モーター+ヘッドレスト | 3モーター+ヘッドレスト

[低床タイプ] 床高25~67.5cm / [超低床タイプ] 床高20~62.5cm
脚座の差し込み方向を縦・横と変えるだけで、利用者にあったベッド高さに切替えることができます。

2モーター+ヘッドレスト

レンタル月額	¥7,000
自己負担額(1割)	¥700
(2割)	¥1,400
(3割)	¥2,100

3モーター+ヘッドレスト

レンタル月額	¥9,000
自己負担額(1割)	¥900
(2割)	¥1,800
(3割)	¥2,700

かつてない多彩なポジショニングが可能
ADLの改善・QOLの向上に!

電動ヘッドレスト機能

ADL ポジション | 誤嚥リスクの低減に

「頸部前屈位」という顎を引いた前向き目線の姿勢になり、誤嚥リスクを低減します。ベッド上での食事や投薬時に、また口腔ケア時のポジショニングにご使用ください。



QOL ポジション | 安楽姿勢に

上体が起きるので、ご家族と視線が合いやすくコミュニケーションをとる場合に最適。またベッド上でTVを見たり、本を読んだりする場合にも活用でき、快適にお過ごしいただけます。



業界最高*の脚上げ

在宅医療への活用に / 床ずれリスク軽減に
脚先は下がらず、水平になるためむくみ解消効果がより期待できます。



*2020年9月時点

笑テーブル PW-1000



※サイドテーブルPT-7000Fとご使用ください。

幅 83.4×奥行 35.7
×高さ 6.5cm

レンタル月額	¥3,500
自己負担額(1割)	¥350
(2割)	¥700
(3割)	¥1,050

回転式アーム介助バー

K-47R

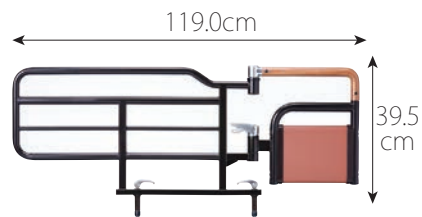

レンタル月額	¥2,000
自己負担額(1割)	¥200
(2割)	¥400
(3割)	¥600

サイドレール

K-170R

(2本組)

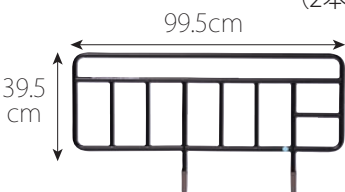

レンタル月額	¥250
自己負担額(1割)	¥25
(2割)	¥50
(3割)	¥75

サイドレール

K-173

(2本組)

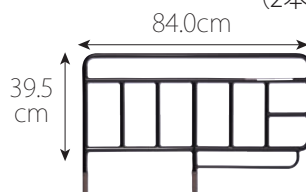

レンタル月額	¥250
自己負担額(1割)	¥25
(2割)	¥50
(3割)	¥75

サイドレール

K-190RX

(2本組)

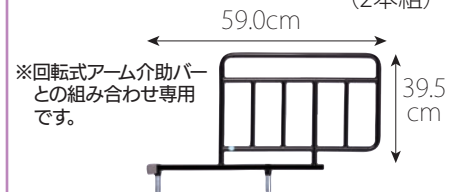

レンタル月額	¥250
自己負担額(1割)	¥25
(2割)	¥50
(3割)	¥75

※回転式アーム介助バーとの組み合わせ専用です。

手すり

歩
補助
つえ
行

歩
行
器

ス
ロ
ー
プ

車
い
す

車
い
す
付
属
品

リ
フ
ト
用

特
殊
寝
台

特
殊
寝
台
付
属
品

防
止
用
具

体
位
変
換
器

排
気
回
路
感
知
器

レ
ン
タ
ル
般

購
入
補
助



マルチポジションベッド

フランスベッド

寝る、座る、立ち上がる、までをサポートする介護ベッド

マルチポジションベッド / MPB-SU B30SW MP01

ボタンひとつで、「寝姿勢」や「リクライニング」「座位」「立ち上がり」の4つのポジションをサポートします。



サイドアップ機構
背上げと連動して両サイドの床板が身体を包み込み姿勢を安定させます。



専用固定式グリップ
くるとサポート
GR-MP

●キャスター脚

レンタル月額	¥18,340	非
自己負担額(1割)	(2割) ¥3,668	
	¥1,834	(3割) ¥5,502

●固定脚

レンタル月額	¥16,740	非
自己負担額(1割)	(2割) ¥3,348	
	¥1,674	(3割) ¥5,022



マルポジ 1 ベッドポジション

ベッド本来の「眠る」姿勢をとり、ゆっくりお休みになれるポジション。



マルポジ 2 リクライニングポジション

背上げと脚上げで好みの角度に調節し、リラックスした姿勢をとることができるポジション。



マルポジ 3 シーティングポジション

足裏を床につけ、座位をとることが困難だった方も安定した座位姿勢がとれるポジション。



マルポジ 4 スタンディングポジション

リフトアップ機能で、立ち上がり・移乗をサポートするポジション。

MPB専用マットレス

MPM-10F



レンタル月額	¥2,600
自己負担額(1割)	(2割) ¥520
	¥260
	(3割) ¥780

床ずれ防止マットレス

MPT-75B



レンタル月額	¥5,120
自己負担額(1割)	(2割) ¥1,024
	¥512
	(3割) ¥1,536

MPB専用グリップ

GR-700



●立ち上がりからの動作をさらにサポートする専用グリップ

レンタル月額	¥3,300
自己負担額(1割)	(2割) ¥660
	¥330
	(3割) ¥990

手すり

歩
補助
つえ
行

歩
行
器

ス
ロ
ー
プ

車
い
す

付
属
品
車
い
す

リ
フ
ト
機
能

特
殊
寝
台

付
属
品
特
殊
寝
台

防
止
用
具
床
ず
れ

変
換
器
体

感
知
器
循

レ
ン
タ
ル
機
器

購
入
補
助



特殊寝台付属品

手すり

歩
補助
つえ
行

歩
行
器

ス
ロ
ー
プ

車
い
す

車
い
す
付
属
品

移
動
用
リ
フ
ト

特
殊
寝
台

特
殊
寝
台
付
属
品

床
止
用
具

体
位
変
換
器

徘
徊
感
知
器

レ
ン
タ
ル
一
般

購
入
補
助

イージーモーション

MEMV

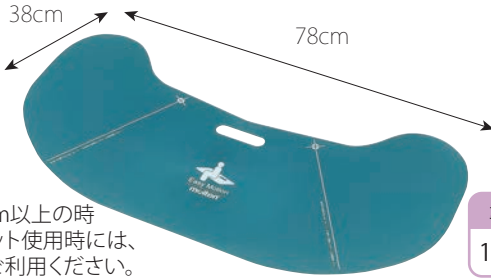

段差が5cm以上の時
エアーマット使用時には、
注意してご利用ください。

重量
1.2kg

材 質	ABS樹脂 裏面滑り止め シート付
橋渡しをする距離	白線の内側

レンタル月額	¥1,000
自己負担額(1割)	(2割) ¥200
¥100	(3割) ¥300

イージーグライド

M



段差が5cm以上の時
エアーマット使用時には、
ご利用をお控えください。

重量
0.9kg

材 質	ポリエチレン
橋渡しをする距離	10cm以下
ボードの両端	15cm以上

レンタル月額	¥1,000
自己負担額(1割)	(2割) ¥200
¥100	(3割) ¥300

スライディングボードを使った移乗方法

◆ スライディングボードの使い方

表面の滑りやすさを利用し、対象者を座位姿勢のまま移乗させることができます。
十分な強度と柔軟性を兼ね備え、挿入や取り外しも工夫しています。



フレキシブルハグM

身体にしっかりと装着できる介助ベルト。
ハンドルを握って、立ち上がりや移乗をサポートします。



対応サイズ:
ウエスト70~120cm

レンタル月額	¥1,000
自己負担額(1割)	(2割) ¥200
¥100	(3割) ¥300

ハンディベルトM

9個のハンドル位置から最適な箇所を選んで立ち上がりや
移乗、歩行トレーニングをしっかりサポートすることができます。



対応サイズ:
ウエスト70~120cm

レンタル月額	¥1,000
自己負担額(1割)	(2割) ¥200
¥100	(3割) ¥300

IVポール



ベッドのオプション取付穴に
差し込んで使用できます。

レンタル月額	¥540
自己負担額(1割)	(2割) ¥105
¥54	(3割) ¥162

フレックスボード



ベッド内の移動と
ベッド⇄ストレッチャーなどへの
移乗が可能です。

レンタル月額	¥3,540
自己負担額(1割)	(2割) ¥708
¥354	(3割) ¥1,062



かため

プレグラーマットレスSRT

通気タイプ



ストレッチ面とハード面、それぞれの特性に合わせて使い分けできるリバーシブルマットレスです。

厚さ 8.0cm

レンタル月額	¥2,000
自己負担額(1割)	(2割) ¥400
¥200	(3割) ¥600

ややかため

ストレッチフィットマットレス

通気タイプ



上層 優れた体圧分散性
下層 マットレスが伸びて体のずれを軽減
電動ベッドの優れた機能を引き出す
ズレにくいマットレス。

厚さ 9.0cm

レンタル月額	¥3,000
自己負担額(1割)	(2割) ¥600
¥300	(3割) ¥900

アルファプラスすくっとRe

通気タイプ



ウレタンフォームの特殊加工により、寝返りから立ち上がりまでの一連の動作が安定して行えます。
動きやすさと寝心地を両立した体圧分散式マットレスです。

厚さ 8.0cm

レンタル月額	¥2,500
自己負担額(1割)	(2割) ¥500
¥250	(3割) ¥750

ユービーポイントネクスト

通気タイプ・防水タイプ

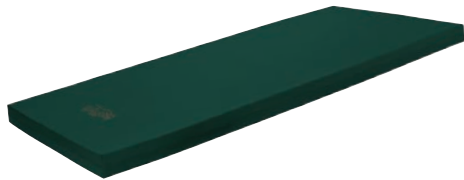

硬さが選べるリバーシブルタイプ

厚さ 8.0cm

レンタル月額	¥2,000
自己負担額(1割)	(2割) ¥400
¥200	(3割) ¥600

ソフィア

防水タイプ

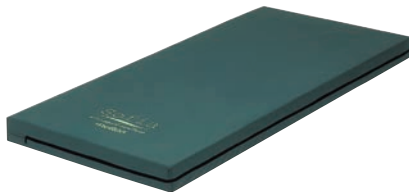

耐圧分散性能と耐久性を両立した2つの寝心地を選べるリバーシブルマットレス

厚さ 8.0cm

レンタル月額	¥2,500
自己負担額(1割)	(2割) ¥500
¥250	(3割) ¥750

エバーフィットC3(ソフト面)

通気タイプ・防水タイプ



リバーシブルで“選べるやわらかさ”
支持性を重視した硬めの「ハード面」、
優れた圧力分散性能をもつ柔らかめの
「ソフト面」を使い分けできます。

厚さ 9.0cm

レンタル月額	¥3,000
自己負担額(1割)	(2割) ¥600
¥300	(3割) ¥900

やわらかめ

- 手すり
- 歩補助つえ行
- 歩行器
- スロープ
- 車いす
- 車いす付属品
- 移動用リフト
- 特殊寝台
- 特殊寝台付属品
- 床ずれ防止用具
- 体変換器
- 徘徊感知器
- レンタル一般
- 購入補助



床ずれ防止用具

床ずれ防止マットレス選びのポイント

床ずれが出来る前に、ケアしていくことが大切です。

床ずれは一旦出来てしまうと、なかなか治りにくく、時間を要するだけでなく、ご本人の苦痛や介護ストレスも増えます。床ずれの恐れを感じたら、すぐに医師・看護師に相談しましょう。

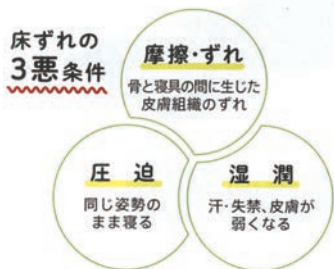

特に床ずれの発生しやすい身体の部位。

床ずれは、骨の出ているところ(骨突出部位)におこりやすくなります。特に「仙骨部」は床ずれ発生の危険が最も高い部位です。

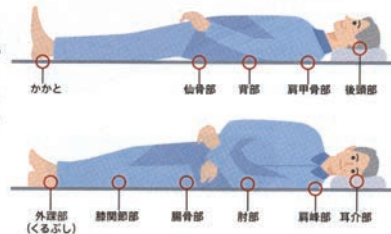

床ずれ防止用具の選び方

床ずれ防止用具は床ずれが出来てから選ぶものではありません。床ずれにならないように「床ずれを防止」するための用具です。使用者の状況や床ずれのステージを把握し、用具の選定を行いましょう。

使用者の状態	予防	ステージⅠ	ステージⅡ	ステージⅢ	ステージⅣ
体位変換	床ずれができていないが、できる可能性があり(骨突出など)早期予防の状態	指で押しても白くならない紅斑。局所的に熱感がみられる場合もある。	表皮ははく離、水泡、浅い損傷などの皮膚損傷。表皮と真皮の一部を含む。	深いクレータ状の全層に到る皮膚損傷。筋膜には達していない。	組織の破壊がみられる深い全層にわたる皮膚損傷。筋肉、骨等に及ぶ。
↑		キュオラ P44			
		ストレッチグライドマットレス P44			
		ディンプルマットレス P44			
		アルファプラF II P44			
		エバーブラウドマットレス P44			
			ネクサスR P45		
			アマダ P45		
			こちあ結起3D P45		
			スコープ P46		
		こちあ利楽flow P46			
			ビクセルアイズ P46		
↓					

- 手すり
- 歩補助しえ行
- 歩行器
- スロープ
- 車いす
- 車いす付属品
- 移動用リフト
- 特殊寝台
- 特殊寝台付属品
- 床ずれ防止用具
- 体位変換器
- 徘徊感知器
- 一般レンタル
- 購入補助



キュオラ

通気タイプ

厚さ
10.0cm



抜群の通気性、動きやすい
安定性、優れた体圧分散性
療養者のQOLの向上が可能です。

レンタル月額	¥5,100
自己負担額(1割)	(2割) ¥1,020
¥510	(3割) ¥1,530

ストレッチグライドマットレス

通気タイプ

厚さ
12.5cm

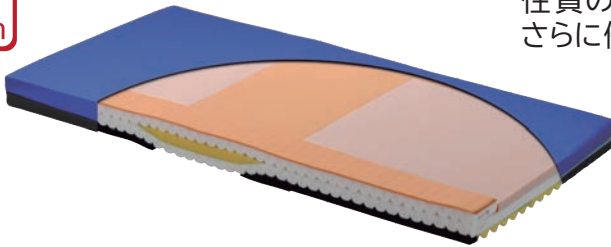

性質の異なるウレタンフォームを2層追加して、
さらに優れた体圧分散性を発揮。

レンタル月額	¥5,100
自己負担額(1割)	(2割) ¥1,020
¥510	(3割) ¥1,530

ディンプルマットレス 防水タイプ

防水タイプ

厚さ
12.0cm

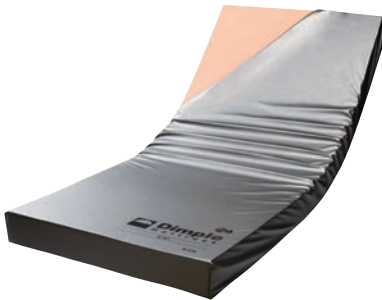

ウレタンフォーム特有の反力を軽減し
快適な寝心地も両立

レンタル月額	¥4,100
自己負担額(1割)	(2割) ¥820
¥410	(3割) ¥1,230

アルファプラF II

撥水タイプ

厚さ
13.0cm



4×4スリット加工によりマットレスがぴったりフィット。
体重の軽い方から重い方まで、オールマイティーに対応。

レンタル月額	¥6,100
自己負担額(1割)	(2割) ¥1,220
¥610	(3割) ¥1,830

エバークラウドマットレス

厚さ
13.0cm



静止型で最高レベルの体圧分散性に加えて、
床ずれの発生要因である「ずれ」や「蒸れ」も軽減

91cm幅

レンタル月額	¥6,000
自己負担額(1割)	(2割) ¥1,200
¥600	(3割) ¥1,800

83cm幅

レンタル月額	¥5,940
自己負担額(1割)	(2割) ¥1,188
¥594	(3割) ¥1,782

手すり

歩
補助
つえ
行

歩
行
器

ス
ロ
ー
プ

車
い
す

車
い
す
付
属
品

リ
フ
ト
機
器

特
殊
寝
台

特
殊
寝
台
付
属
品

床
ず
れ
防
止
用
具

体
換
器

排
気
回
路

レ
ー
ン
タ
ル
機
器

購
入
補
助



床ずれ防止用具

- 手すり
- 歩補助つえ行
- 歩行器
- スロープ
- 車いす
- 車いす付属品
- 移動用リフト
- 特殊寝台
- 特殊寝台付属品
- 床ずれ防止用具
- 体位変換器
- 徘徊感知器
- 一般レンタル
- 購入補助

ネクサスR

厚さ 12.0cm

高機能型エアマットレス

背上げ角度(15~30~45~60)の4段階内圧を自動調整



レンタル月額	¥7,100
自己負担額(1割)	(2割) ¥1,420
¥710	(3割) ¥2,130

アマンダ

厚さ 14.0cm



『3D除圧』と『お知らせ機能』で安全・安心を追求した高機能エアマットレス

レンタル月額	¥9,640
自己負担額(1割)	(2割) ¥1,928
¥964	(3割) ¥2,892

こちあ結起3D

厚さ 15.0cm

ベッドリンクが体圧分散とずれ軽減を全自動でサポート。



レンタル月額	¥9,000
自己負担額(1割)	(2割) ¥1,800
¥900	(3割) ¥2,700



スコープライト

厚さ 17.0cm



● 寝床内のむれ対策

室内の温度・湿度を判定し、寝床内への空気の挿入～入れ替えにより、むれを対策します。



利用者様の身体状態や環境を判定して全自動運転
 (①静止-体圧調整⇔②除圧-圧切替⇔
 ③除圧-体位変換、④ベッド背上げ時の底着き・
 背抜き圧対策、⑤寝床内のむれ対策)の
 高機能エアマットレス。

● 臥床時の対策

マットレスが身体状態の変化に対応し、自動で最適な圧対策を行います。

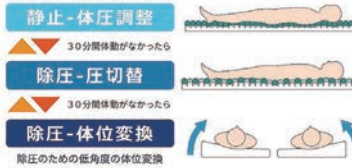

レンタル月額	¥8,500
自己負担額(1割)	(2割) ¥1,700
¥850	(3割) ¥2,550

ビッグセル アイズ

厚さ 15.0cm

新たな床ずれ発生リスク「Microclimate」に対応する次世代のエアマットレス

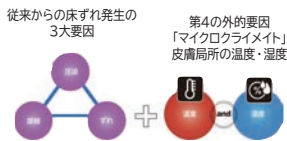

進化したクイックハードモード



安全システムである自動解除機能が進化。自動解除までの残り時間を液晶画面に表示します。残り時間をお知らせする音声機能も搭載。

停電対策/メモリ機能



停電の時、最低でも14日間マットレスがつぶれません。電源復旧後は直前の設定に自動復帰します。

背上げ時の看護・介護ケアをサポート「角度・時間管理アシスト機能」



背上げ角度と経過時間をデジタル表示

レンタル月額	¥10,200	非
自己負担額(1割)	(2割) ¥2,040	
¥1,020	(3割) ¥3,060	

こちあ利楽flow

厚さ 17.0cm

設定不要。体位変換も背上げ時のかたさ調節も全自動です。

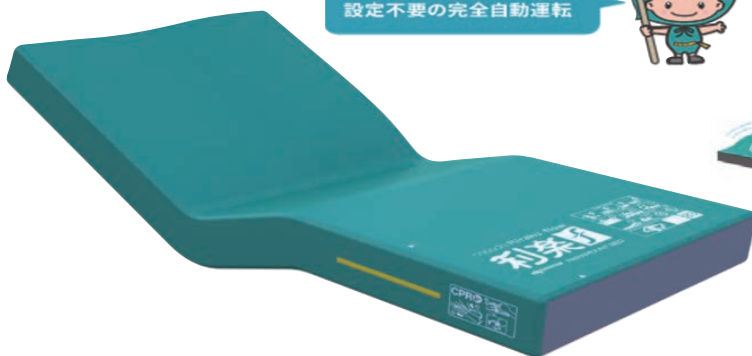

体位変換機能付きエアマットレスで史上初!!
設定不要の完全自動運転



① 嬉しい!! 【体位変換機能】

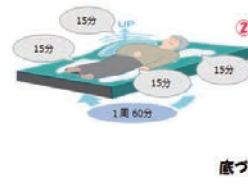

② 最高クラス!! 【体圧分散性能】

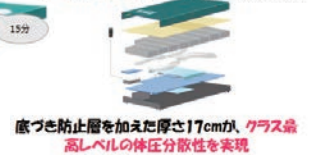

③ 安心・安全【バックサポート機能】

背上げ角度が30度を超えると、4個のセルが同時に膨らみ、背上げ姿勢の維持と接触面積を拡大することで、体圧分散性を向上します。

利楽flow紹介ページ



レンタル月額	¥10,040
自己負担額(1割)	(2割) ¥2,008
¥1,004	(3割) ¥3,012

手すり

歩
補助
つえ
行

歩
行
器

ス
ロ
ー
プ

車
い
す

付
属
品

リ
移
動
用
フ
ト

特
殊
寝
台

付
属
品

防
止
用
具

変
換
器

感
知
器

レ
ン
タ
ル
般

購
入
補
助

体位変換器

スモールチェンジ ラグーナ エアーマットレス

厚さ 13.5cm
長さ 192cm

15分毎に小さな体位変換を自動で繰り返す「スモールチェンジ機能」を搭載。療養者の快眠を守り介護者の負担を軽減する自動変換エアーマットレス。ハイブリッド構造でムレを防止



コントロールパネル

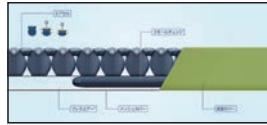

自動で小さな体位変換を頻回に行うスモールチェンジ機能。

幅 84cm
幅 91cm



レンタル月額 **¥9,000** 非
自己負担額(1割) **¥1,800**
¥900 (2割) **¥2,700**
(3割)

ウェルピーHCブーメラン(小) PC-HC-B2

ウェルピーHCミニ PC-HC-M1(2個セット)

持ち手を使ってやさしい体位変換



重量 0.8kg

レンタル月額 **¥1,000**
自己負担額(1割) **¥200**
¥100 (2割) **¥300**
(3割)

持ち手を使ってやさしい体位変換



重量 0.4kg

レンタル月額 **¥920**
自己負担額(1割) **¥184**
¥92 (2割) **¥276**
(3割)

ライトターン

ナーセントパッドA

エニモ 600タイプ/800タイプ



重量 0.95kg
レンタル月額 **¥2,000**
自己負担額(1割) **¥400**
¥200 (2割) **¥600**
(3割)

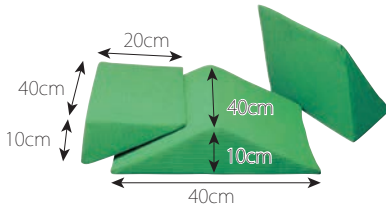

レンタル月額 **¥1,500**
自己負担額(1割) **¥300**
¥150 (2割) **¥450**
(3割)



レンタル月額 **¥2,000**
自己負担額(1割) **¥400**
¥200 (2割) **¥600**
(3割)



レンタル月額 **¥2,500**
自己負担額(1割) **¥500**
¥250 (2割) **¥750**
(3割)

ペンギンサポート

スマイルシート



重量 0.3kg

●サイズ:幅48×長さ163cm

レンタル月額 **¥800**
自己負担額(1割) **¥160**
¥80 (2割) **¥240**
(3割)

※在庫限り

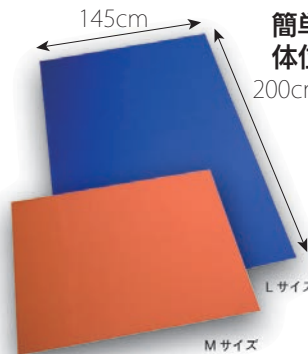

簡単で使いやすいスマイルシートは、体位変換や移動をスムーズにします。
Mサイズ

レンタル月額 **¥1,160**
自己負担額(1割) **¥232**
¥116 (2割) **¥348**
(3割)

Lサイズ

レンタル月額 **¥1,500**
自己負担額(1割) **¥300**
¥150 (2割) **¥450**
(3割)

手すり

歩補助
つえ 行

歩行器

スロープ

車いす

車いす
付属品

移動用
リフト

特殊寝台

特殊寝台
付属品

床ずれ
防止用具

体位
変換器

徘徊
感知器

一
般
レンタル

購入補助



家族コール3A・メロディチャイム

メロディチャイム	横8.5×縦17×厚み3.5cm
コンソール	横10×縦6.2×厚み2.5cm
センサーサイズ	横10×縦6.2×厚み0.25cm
電源	送信機 9Vアルカ電池またはACアダプタ(AC100V) 受信機 ACアダプタ(AC100V)
感知エリア	送信機と受信機の距離は見通し約100m



レンタル月額 **¥7,480**
自己負担額(1割) **¥748**
(2割) **¥1,496**
(3割) **¥2,244**

家族コール3B・メロディチャイム

メロディチャイム	横8.5×縦17×厚み3.5cm
コンソール	横10×縦6.2×厚み2.5cm
センサーサイズ	横80×縦25×厚み0.6cm
電源	送信機 9Vアルカ電池またはACアダプタ(AC100V) 受信機 ACアダプタ(AC100V)
感知エリア	送信機と受信機の距離は見通し約100m



レンタル月額 **¥7,440**
自己負担額(1割) **¥744**
(2割) **¥1,488**
(3割) **¥2,232**

家族コール3C・メロディチャイム

メロディチャイム	横8.5×縦17×厚み3.5cm
超音波・赤外線センサーKサイズ	横11×縦7×厚み3.5cm
電源	送信機 9Vアルカ電池またはACアダプタ(AC100V) 受信機 ACアダプタ(AC100V)
感知エリア	送信機と受信機の距離は見通し約100m



レンタル月額 **¥7,400**
自己負担額(1割) **¥740**
(2割) **¥1,480**
(3割) **¥2,220**

家族コール3D・メロディチャイム

メロディチャイム	横8.5×縦17×厚み3.5cm
コンソール	横10×縦6.2×厚み2.5cm
ドアスイッチKサイズ	横5×縦1.2×厚み0.25cm
電源	送信機 9Vアルカ電池またはACアダプタ(AC100V) 受信機 ACアダプタ(AC100V)
感知エリア	送信機と受信機の距離は見通し約100m



レンタル月額 **¥6,520**
自己負担額(1割) **¥652**
(2割) **¥1,304**
(3割) **¥1,956**

Care愛

コンセント間通信を利用した新しい離床センサー。



標準セット

レンタル月額 **¥4,200**
自己負担額(1割) **¥420**
(2割) **¥840**
(3割) **¥1,260**

ペンダントセット

レンタル月額 **¥5,500**
自己負担額(1割) **¥550**
(2割) **¥1,100**
(3割) **¥1,650**

CAREaiつながるモデル ふむふむセンサーセット

薄くて丈夫なセンサーマット(コードレス)で離床をお知らせします。



通信仕様:子機-コンセント間通信+無線通信150m(同相にて)
送信機-2.4GHz帯(通信距離見通し10m)
電源:AC100V

厚さ **0.2cm**

レンタル月額 **¥4,200**
自己負担額(1割) **¥420**
(2割) **¥840**
(3割) **¥1,260**

バイオネクスト

寝具の下にセンサー本体を設置、離床を感知すると離れた場所にある受信機がアラームを発し、離床をお知らせします。センサーの増設も可能です。



センサー本体	幅80×奥行14×高さ0.1~0.3cm
受信機	幅5×奥行11.6×高さ1.7cm
電源	センサー本体 ACアダプタ 受信機 リチウムイオン電池
感知エリア	無線到達見通し距離100m

レンタル月額 **¥6,000** **非**
自己負担額(1割) **¥600**
(2割) **¥1,200**
(3割) **¥1,800**

手すり

補助
つえ
行

歩
行
器

ス
ロ
ー
プ

車
い
す

付
属
品

リ
フ
ト

特
殊
寝
台

付
属
品

防
止
用
具

床
ず
れ

変
換
器

感
知
器

レ
ン
タ
ル

購
入
補
助

非



電動ベッド

自費レンタルベッドのご案内



- 🍅 ベッド本体・マットレス・柵2本のセットです。
- 🍄 納品・組立・回収は無料です。
- 🌽 在庫品限りの特別価格です。
- 🍏 機種指定は出来ません。
- 🌻 枕・シーツ等の寝具はついておりません。

※(特定施設入所の方を含む)のレンタル料は
月額**3,000**円となります。

レンタル月額 **1,500** 非

点滴スタンド



ベッド・車いすでの輸液に。

レンタル月額
¥ **1,100** (税込)

小型卓上吸引器



シングルヘッドポンプ搭載のスタンダード吸引器です。

※吸引ホース・吸引瓶は買取り品となります。
※使用方法については医療機関の指導が必要です。

吸引瓶 容量	重量
1400ml	約5kg

買取付属品
¥ **7,260** (税込)

レンタル月額
¥ **4,070**~ (税込)

車いす







入院中や外泊・軽介護度の方の外出等に利用されたい方に。

レンタル月額 **2,500**~ 非

- 手すり
- 歩補助つえ行
- 歩行器
- スロープ
- 車いす
- 車いす付属品
- 移動用リフト
- 特殊寝台
- 特殊寝台付属品
- 床ずれ防止用具
- 体位変換器
- 徘徊感知器
- 一般レンタル
- 購入補助

■特定福祉用具販売の対象種目(厚生労働省告示より抜粋)

要介護認定を受け、要支援1～要介護5と認定された方を対象に、以下の項目の福祉用具が自己負担額1割・2割・3割のいずれかでご購入いただけます。

種目	機能又は構造等
腰掛便座 	次のいずれかに該当するものに限ります。 ●和式便器の上に置いて腰掛式に変換するもの(腰掛式に交換する場合に高さを補うものを含む。) ●洋式便器の上に置いて高さを補うもの ●電動式又はスプリング式で便座から立ち上がる際に補助できる機能を有しているもの ●便座、バケツ等からなり、移動可能である便器(水洗機能を有する便器を含み、居室において利用可能であるものに限る)。ただし、設置に要する費用については従来通り、法に基づく保険給付の対象とならないものである。
自動排泄処理装置の交換可能部品 	尿又は便が自動的に吸引されるもので居宅要介護者等又はその介護を行う者が容易に使用できるもの。
入浴補助用具 	入浴に際しての座位の保持、浴槽への出入り等の補助を目的とする用具であって、次のいずれかに該当するもの。 1.入浴用椅子(座面の高さが概ね35cm以上のもの又はリクライニング機能を有するもの) 2.入浴台(浴槽の縁にかけて浴槽への出入りを容易にすることができるもの) 3.浴槽用手すり(浴槽の縁を挟み込んで固定することができるもの) 4.浴室内すのこ(浴室内に置いて浴室の床の段差解消を図ることができるもの) 5.浴槽内椅子(浴槽内に置いて利用することができるもの) 6.浴槽内すのこ(浴槽の中に置いて浴槽の底面の高さを補うもの) 7.入浴用介助ベルト(居宅要介護者等の身体に直接巻き付けて使用するものであって、浴槽への出入り等を容易に介助することができるもの)
簡易浴槽 	空気式又は折りたたみ式等で容易に移動できるものであって、取水又は排水のために工事を伴わないもの。 ※「空気式又は折りたたみ式等で容易に移動できるもの」とは、硬質の材質であっても使用しないときに立て掛けること等により収納できるものを含むものであり、また、居室において必要があれば入浴が可能なるものです。
移動用リフトのつり具部分 	身体に適合するもので、移動用リフトに連結可能なもの。

令和6年4月より【スロープ】【歩行器】【歩行補助つえ】の一部商品について、レンタルまたは購入の選択ができるようになりました。詳細は、あいふるケアまでお問い合わせください。

	スロープ	歩行器	歩行補助つえ
対象商品	・ダイヤスロープ ・タッチスロープ 等 主に敷居等の小さい段差の解消に使用し、頻繁な持ち運びを要しないもの。※持ち運びができる可搬型のみは除く。	・スライドフィットEX H-0288 ・MgウォーカーII型 等 脚部が全て杖先ゴム等の形状のもの。※車輪・キャスターが付いている歩行車は除く。	・2wayステッキ ・マグネシウム4点杖 等 カナディアン・クラッチ、ロフストランド・クラッチ、プラットホームクラッチ及び多点杖に限る。※松葉杖は対象外

手すり

歩行補助つえ

歩行器

スロープ

車いす

車いす付属品

移動用リフト

特殊寝台

特殊寝台付属品

床ずれ防止用具

体位交換器

徘徊感知器

レンタル一般

購入補助

購入補助

購入補助

手すり
補助つえ
歩行器
スロープ
車いす
車いす
付属品
移動用
リフト
特殊寝台
特殊寝台
付属品
床ずれ
防止用具
変換器
体位
感知器
徘徊
レンタル
一般
購入補助

折りたたみシャワーベンチ

FS/FU **FSフィット**

FS: 51cm (width), 45~43cm (height), 40~48cm (depth)
 FSフィット: 46cm (width), 43~33cm (height), 75~65cm (height), 38~46cm (depth)
 折りたたみ時 幅46×奥行15×高さ80~91cm
 重量 約4kg

税込 **34,650円**

ステンレス製浴槽台R

“あしびた”(標準・ソフト)

20・17.5・15cm (height), 41.5cm (width), 34cm (depth)
 重量 約3.0kg

15-20
 税込 **26,840円**

入浴用車いす

シャワーキャリー
シャワーラク

91~83cm (height), 46.5~38.5cm (height), 47cm (width), 87.5cm (depth)
 (5段階)

税込 **99,000円**

浴槽手すり

UST130N

25cm (width), 16cm (width), 42~27cm (height), 18cm (width), 浴槽厚み 4.5~13cm
 (6段階) 重量 3.8kg

税込 **35,200円**

ユニットバス対応浴槽手すり UST130UB

25cm (width), 16cm (width), 80.5~49.5cm (height), 21cm (width), 60.5~38.5cm (height), 浴槽厚み 4.5~13cm
 (4段階) 重量 4.5kg

税込 **38,500円**

マスカット

重量 4.0kg

税込 **44,000円**

キャリーベルト

税込 **10,450円**

バスボード はねあげくん

H-L/H-S

H-S: 40cm (width), 76cm (length), 重量 5.8kg
 H-L: 40cm (width), 82cm (length), 重量 5.9kg
 ボード厚さ 3.5cm

税込 **46,200円**

安寿おく楽すべり止めマットAR

【大】幅38×奥行87cm 約1.5kg (保険対象外)
 (大) 税込 **6,600円** 厚さ 0.3cm
 【中】幅38×奥行70cm 約1.2kg
 (中) 税込 **5,720円**
 【小】幅38×奥行55cm 約0.9kg
 (小) 税込 **5,500円**

家具調トイレ セレクトR 自動ラップ ノーマル

排泄物をフィルムで密封!住環境、症状、体格、処理方法に合わせて選べるポータブルトイレ (処理とニオイの問題を解決!)

重量
19.5kg



税込 **152,900円**

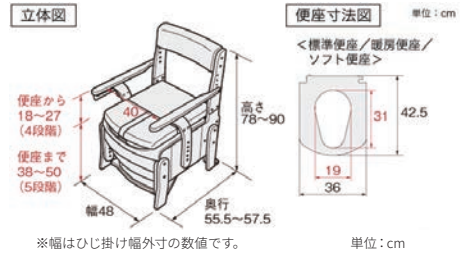

消耗品

自動ラップポータブルトイレ専用凝固剤 約60回分 税込 **1,320円**

自動ラップポータブルトイレ専用フィルムカセット 約60回分 税込 **2,640円**

家具調トイレ セレクトR コンパクトタイプ 標準

住環境、症状、体格、処理方法に合わせて選べるトイレ



重量 14.0kg 税込 **50,600円**

<省スペースに特化>

ポータブルトイレ らくゾウくんFX-30 (側方ガードあり)

移乗動作、排泄、お手入れの3つを支えるマルチサポートトイレ



税込 **38,500円**

ソフト補高便座

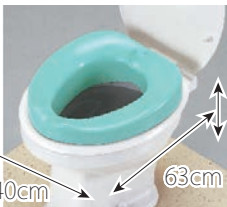

補高の高さ
#3...3cm
#5...5cm

高さ
#3...8.5cm
#5...10.5cm

膝に痛みなどがあり、トイレに深く腰掛けるのが難しい方に。座面を高くすることで立ち上がりやすくなります。取り付けは置くだけ簡単! かがむには足腰や膝が不安な方に。

#3 税込 **14,080円** #5 税込 **18,810円**

簡易設置型洋式トイレ

工事不要で和式トイレが洋式トイレに早変わり。和式トイレにかがむには足腰や膝が不安な方に。



サニタリース HG 両用式

重量 3.2kg 税込 **23,320円**

ポータブルトイレ用処理袋

すっきりポイ (保険対象外)



ポータブルトイレのバケツを洗わず「すっきり」簡単片付け!

税込 **4,600円**

排泄予測支援機器 DFree Home Care

DFreeを装着して超音波で膀胱の尿の溜まり具合を感知し、排尿のタイミングを専用お知らせ機器にお知らせします。

※ 介護保険給付対象に該当するかどうかは予めご相談ください。

尿のたまり具合をリアルタイムに表示



専用消耗品 介護保険対象外

装着シート
スタンダードタイプ
12枚入 (約2ヶ月分) **¥1,980 (税込)**

超音波ジェル
(約1ヶ月分) **¥550 (税込)**

¥ **99,000 (税込)**

手すり

補助つえ

歩行器

スロープ

車いす

付属品

移動用

リフト

特殊寝台

付属品

床ずれ防止用具

変換器

徘徊感知器

レンタル

一般

購入補助

おすすめ取扱い商品

特別用途食品 医療現場で選ばれている ブイ・クレス CP10

栄養不足が心配な方から
健康が気になる方まで

ミックスフルーツ / ルビーオレンジ



ビタミン・ミネラル、コラーゲンペプチド配合飲料

ブイ・クレスCP10
ドリンクタイプ
125mℓ×30本入

税込 **6,300円**

「食べられない」のお悩みに1カップで
110kcalを補給。誤嚥が心配な方にも

ミックスフルーツ / ルビーオレンジ



ビタミン、ミネラル、コラーゲンペプチド配合ゼリー

ブイ・クレスCP10
ゼリータイプ
80g×30個入

税込 **6,300円**

ハイプチ

ミックスフルーツ / キウイフルーツ



「食べられない」ときの栄養補給
極小サイズで高カロリー。
ぶるんっとおいしいゼリーです。

23g×24個入

税込 **2,020円**

アイソトニックゼリー



100mL

150mL

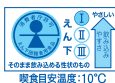

嚥下困難な方の水分補給ゼリー

アイソトニックゼリーの簡単な開け方

- 1 フィルムのミシン目に切れ目をいれます。総腹部分の下にあるシン目を、指の関節で左右にひねって、切り目を入れます。
- 2 フィルムをむき上げます。総腹部分を持ち、上にひねりながら、フィルムを総腹部分のみむき上げます。
point フィルムは、上まで全部はむき上げない方が、開封の際、手にゼリーがこぼれません。
- 3 突起を持って回します。十字に突き出した部分を指のようにつまみ、片方の手で総腹部分を軽くつまみます。もう一方の手で突起をぐるぐる回し、容器を開けます。
point 総腹部分を持つと開封の際、手にゼリーがこぼれません。ひねる時は、突起の部分のみを持つとよいです。
- 4 上に引き抜きます。③で容器が開いたら、上の部分をフィルムのまま外します。手を汚すことなく開封できます。

1本×100g

税込 **105円**

1本×150g

税込 **123円**

ゴミ収集業者の紹介

ゴミ収集業者紹介いたします！
ごみの事なら何でもご相談ください！
いらなくなった物ご自宅まで収集に伺います。
たんす、ベッド、ソファ、布団、小型家電等
お気軽にお問い合わせください！

見積
無料



ストマ用具の取り寄せ販売・申請代行サービス

ストマ用具の取り寄せ販売・申請代行サービス
(※田原市の方限定)
商品の取り寄せには2~3週間程度かかります。
※店頭には在庫を常備しておりません！
商品の選定は対応できません。
医療機関で専門の看護師さんへの
確認をお願いいたします。



店内の様子

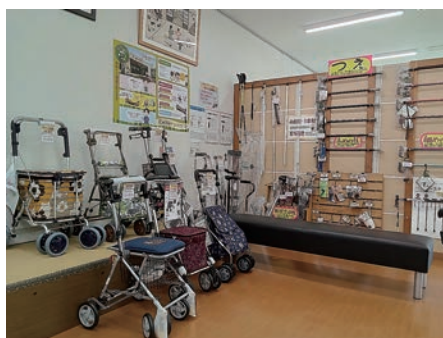

手すり

歩
補助
つえ
行

歩
行
器

ス
ロ
ー
プ

車
い
す

車
い
す
付
属
品

移
動
用
リ
フ
ト

特
殊
寝
台

特
殊
寝
台
付
属
品

床
ず
れ
防
止
用
具

体
位
変
換
器

徘
徊
感
知
器

レ
ン
タ
ル
一
般

購
入
補
助



あいふるケアの住宅改修サービス

住宅改修の費用の9割、8割または7割が支給されます。

重要

改修工事着工前に申請が必要ですので**ケアマネジャー**に相談してください。

住宅改修サービスでは、介護を受けている方ひとりにつき、要介護度にかかわらず**20万円**を上限に費用の9割、8割または7割（保険給付額の上限は18万円、16万円または14万円）を給付します。**20万円**までであれば複数回改修を行うことも可能です。

※1 住民登録地以外で行う住宅改修の場合は保険給付対象外です。

※2 原則として、一旦費用の全額を支払い、後で申請により保険給付分（費用の9割、8割または7割）の払い戻しを受ける「償還払い」となります。

介護保険でできる住宅改修（身体状態に合わせて）



出入口のドアを
引き戸等に取り替え

手すりの取り付け

段差解消のための
スロープなどの設置

和式便器の洋式便器等
への取り替え

滑り防止及び移動円滑化等
のための床材変更など

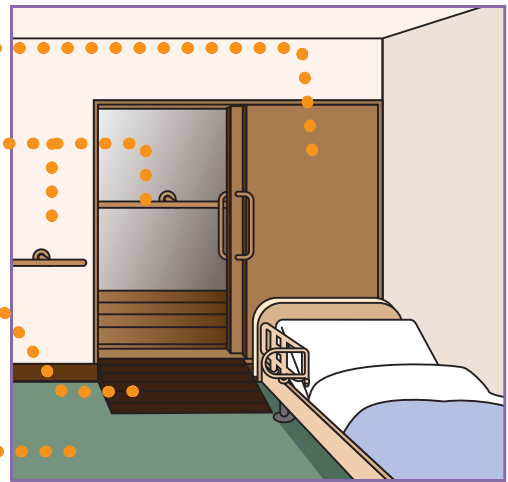

住宅改修の相談から工事・支払いまでの流れ

介護保険の住宅改修には事前の申請が必要です。また、工事終了後には工事後の申請が必要になります。

●申請手続きの流れ

要支援1・2、要介護1～5の認定

住宅改修についてケアマネジャーに相談

住宅改修の事前申請
市町村介護保険窓口に必要な書類を提出し、
審査・確認を受けます。

事前申請審査・確認、着工許可

工事施工

工事後申請（入院中、施設入所中は申請できません）

住宅改修費（保険給付分）の支給

訪問調査
（ケアマネジャー等による理由書の作成）

工事前の写真を
必ず撮影しておいて
ください。

必要な書類（工事前）

- 住宅改修実施届出書
- 住宅改修が必要な理由書
- 工事費見積書（住宅改修の対象となる
工事分が区分されたもの）
- 工事前写真（改修前の日付け入りの写真）
- 図面（平面図・見取り図等）
- 住宅の所有者の承諾書
※被保険者と住宅の所有者が異なる場合

必要な書類（工事後）

- 住宅改修費支給申請書
- 住宅改修に要した費用の領収証の写し
- 工事後の写真（改修後の日付け入りの写真）
- 委任状
※被保険者以外に振り込む場合

手すり

歩
補助
つえ
行

歩
行
器

ス
ロー
プ

車
い
す

車
い
す
付
属
品

リ
フ
ト
用

特
殊
寝
台

特
殊
寝
台
付
属
品

床
ず
れ
防
止
用
具

体
換
器

排
気
回
路

レ
ン
タ
ル
般

購
入
補
助



あいふるケアの住宅改修サービス

改修工事：施工例①

玄関土間コンクリート打設段差解消

改修前



改修後



手すりの高さ変更・玄関上がり框施工

改修前



改修後



床材張替え・フローリング化

改修前



改修後

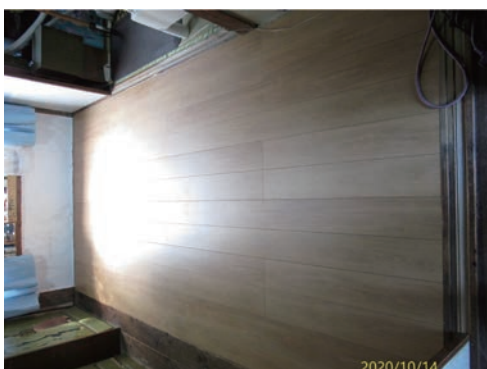

外手すり・スロープ施工

改修前



改修後



手すり

歩
補助
つえ
行

歩
行
器

ス
ロー
プ

車
い
す

車
い
す
付
属
品

移
動
用
リ
フ
ト

特
殊
寝
台

特
殊
寝
台
付
属
品

床
ず
れ
防
止
用
具

体
位
変
換
器

排
徊
感
知
器

一
般
レ
ン
タ
ル

購
入
補
助



あいふるケアの住宅改修サービス

改修工事: 施工例②

段差解消

改修前



改修後

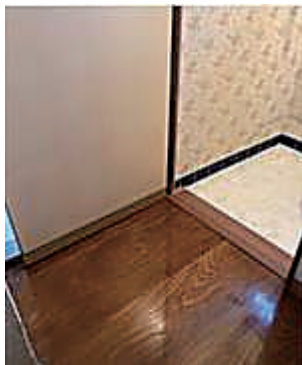

トイレ手すり取り付け

改修前



改修後



浴室の手すり取り付け

改修前



改修後



室内手すり取付

改修前



改修後



手すり

歩
補助
つえ
行

歩
行
器

ス
ロー
プ

車
い
す

車
い
す
付
属
品

移
動
用
リ
フ
ト

特
殊
寝
台

特
殊
寝
台
付
属
品

床
ず
れ
防
止
用
具

体
変
換
器

排
徊
感
知
器

一
般
レ
ン
タ
ル

購
入
補
助



- カタログに掲載している製品は令和6年5月現在のものです。
- 製品の仕様、価格は予告なく変更する場合がありますのでご了承ください。